

# VIASTEIN

és a tér átalakul

2024/1

ÚJ TRENDEK,  
IDŐTÁLLÓ  
MAGYAR ÉRTÉKEK

Magyar termék



## VIASTEIN APPLIKÁCIÓ



IOS



ANDROID



YOUTUBE

TERVEZZ ÉS  
ÉPÍTS VIRTUÁLISAN  
A VIASTEIN  
APPLIKÁCIÓVAL!



A QR-KÓDDAL  
TÖLTSD LE INGYENES  
APPLIKÁCIÓNKAT ÉS  
PRÓBÁLD KI TE IS!

## VIASTEIN DESIGNER - tervezői támogatás a tájépítész és építész tervezők számára



Az alapok mindig a tervezőasztalnál kezdődnek.

VIASTEIN Designer programunk fejlesztésével a tervező mérnökök munkáját kívánjuk segíteni.

[WWW.VIASTEIN.COM](http://WWW.VIASTEIN.COM)

**VIASTEIN**  
és a tér átalakul

# TARTALOMJEGYZÉK

FELÜLETKEZELÉSI ELJÁRÁSOK

4-5

TÉRKÖVEK ÉS TÉRKÖRENDSZEREK

PRÉMIUM+

SEMPRE GRANDO

18-19

SEMPRE MISTRO

20-21

VERSA NATURA

22-23

PRÉMIUM

ALMADA

6

ARTLINE

7

BUDAPART

8-9

FARO SETTE

10

FARO TRIO

11

FLORENCE

12

OLD STONE

13

PRIMO

14-15

PULITO TRIO

16

SEMPRE

17

SEMPRE GRANDO

18-19

SEMPRE MISTRO

20-21

SEMPRE VERDE,  
VERSA NATURA

22-23

SKÁLA

24-25

VIA HOLZ

26-27

VIANUM

28

VIETO MISTRO

29

NAGY FORMÁTUMÚ LAPOK

PRÉMIUM+

FOLIO FINO

32

PRÉMIUM

DUNAHULLÁM

30-31

FOLIO FINO

32

GARDENO

33

GRANDO

34-35

PRESTIGE

36-37

FALAK, KERÍTÉSRENDSZEREK

PRÉMIUM+

AVANGARD

38-39

MATTONE TRES

40

VIA HOLD

41

BLOKKLÉPCSŐ, SZEGÉLYEK, KIEGÉSZÍTŐK

PRÉMIUM

BLOKKLÉPCSŐ

42-43

K-SZEGÉLY,  
SÜLLYESZTETT ÚTSZEGÉLY

44

PALISZÁD BLOKKSZEGÉLY

45

KERTISZEGÉLY, FUGAHOMOK

46

LUNETTO,  
PALISZÁD SORSZEGÉLY

47

BETONFOLYÓKA

48

MINTAKERTJEINK

49

FONTOS INFORMÁCIÓK

50-51

# Utólagos felületmegmunkálási technológiák és felületvédelem: A **VIA+** felületkezelés és a **Clean Protect**

## Gyöngyszórt



**VIA+ Gyöngyszórt felület:** nemesacél golyókkal szórt felület, amely a tisztítás után **Clean Protect** speciális hőkezelő impregnálási eljárásan megy keresztül, így biztosítva a termék hosszantartó víz-, szennyeződés- és foltaszító képességét, valamint védelmi rendszerét az időjárás viszontagságaival szemben. Az így készült felület magasabb esztétikai megjelenése mellett ellenállóbb a környezeti hatásokkal szemben.

## Clean Protect

### CleanProtect ✨

Olyan felületvédelmi eljárás, mely az utólagosan megmunkált gyöngyszórt és nemesített felületű termékeink védelmét, hosszú élettartamát biztosítja.

A Celan & Coloe Protect felületvédelmi eljárással szemben a **Clean Protect** technológiát a kész termék felületén alkalmazzuk.

## Roppantott



**VIA + Roppantott termékek:** mindkét oldalon hasított falazóblokk termékek letisztult élképzéssel. Egységes szélességben és magasságban, változó hosszúságban antik hatású terméskőhatást nyújtva.



roppantott felület

## Clean & Color Protect

A **Clean & Color Protect** innovatív technológia a hazai gyakorlatban egyedülálló felület- és színvédelmi eljárásnak számít. A gyártási folyamat során a nyers, nedves felületre juttatott impregnáló anyag a kopóréteggel együtt köt meg. Így nem csupán egy védőréteg kerül a termékeinkre, hanem anyagában válik hosszútávon ellenállóvá a felületi szennyeződések és az időjárási viszonyok ellen.

- ✓ Sokáig megtartja az eredeti árnyalatot
- ✓ Víztaszító – csökkenti a mészkivirágzást
- ✓ Könnyen tisztítható
- ✓ Hosszú élettartam





# ALMADA STRUKTURÁLT

**9.860** Ft/m<sup>2</sup>

AJÁNLOTT FOGYASZTÓI ÁR \*

PRÉMIUM

CP+

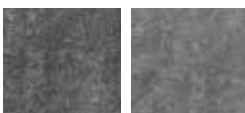

antracit/  
fehér árnyalt

bazalt  
árnyalt



kagylóhéj  
árnyalt

mokka  
árnyalt



arany  
árnyalt

ár / m<sup>2</sup>

**9.860 Ft / m<sup>2</sup>**

vastagság

**6 cm**

méret

**22 x 33 cm**

**33 x 33 cm**

**44 x 33 cm**

**55 x 33 cm**

db / raklap

**90**

m<sup>2</sup> / raklap

**10,90**

kg / raklap

**1472**

sor / raklap

**10**

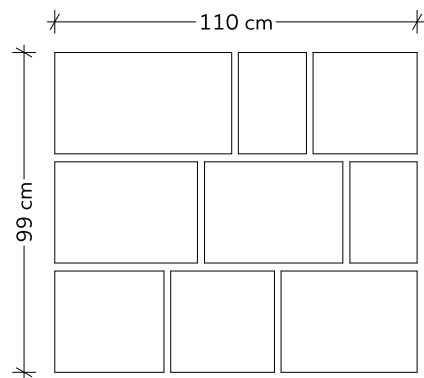

# ALMADA

**9.410** Ft/m<sup>2</sup>

AJÁNLOTT FOGYASZTÓI ÁR \*

PRÉMIUM

CP+

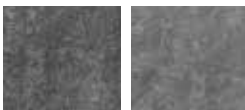

antracit/  
fehér árnyalt

bazalt  
árnyalt



kagylóhéj  
árnyalt

mokka  
árnyalt



arany  
árnyalt

AJÁNLOTT FELHASZNÁLÁS



bazalt árnyalt



# ARTLINE

PRÉMIUM

CP+



mokka  
árnyalt

arany  
árnyalt

ár / m <sup>2</sup>	<b>6.920 Ft / m<sup>2</sup></b>
vastagság	<b>5 cm</b>
méret	<b>20 x 15 cm</b>
	<b>30 x 15 cm</b>
	<b>35 x 15 cm</b>
	<b>37,4 x 15 cm</b>
	<b>27,4 x 20 cm</b>
	<b>35 x 20 cm</b>
	<b>45 x 20 cm</b>
db / raklap	<b>168</b>
m <sup>2</sup> / raklap	<b>12,96</b>
kg / raklap	<b>1368</b>
sor / raklap	<b>12</b>

**6.920** Ft/m<sup>2</sup>  
AJÁNLOTT FOGYASZTÓI ÁR \*



AJÁNLOTT FELHASZNÁLÁS

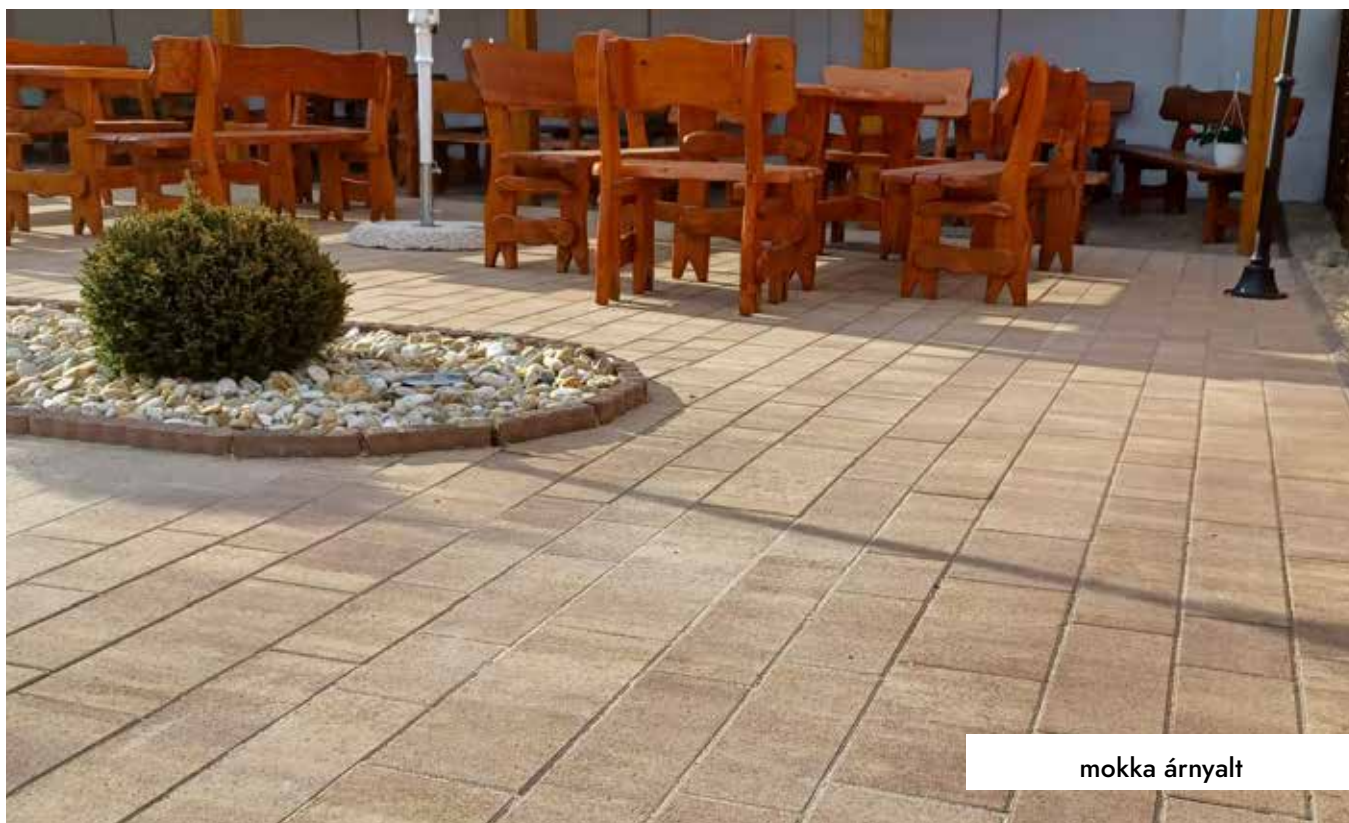
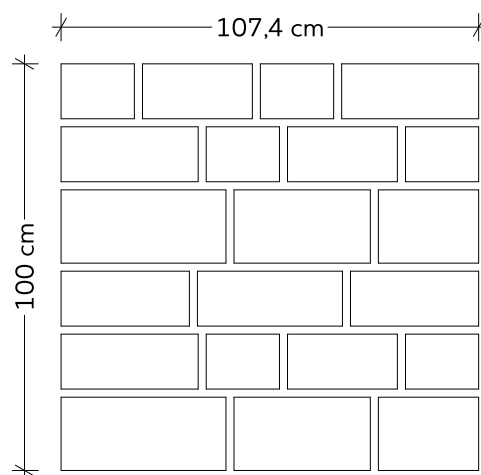

mokka árnyalt



# BUDA- PART

**14.030 Ft/m<sup>2</sup>-től**  
AJÁNLOTT FOGYASZTÓI ÁR \*

AJÁNLOTT FELHASZNÁLÁS

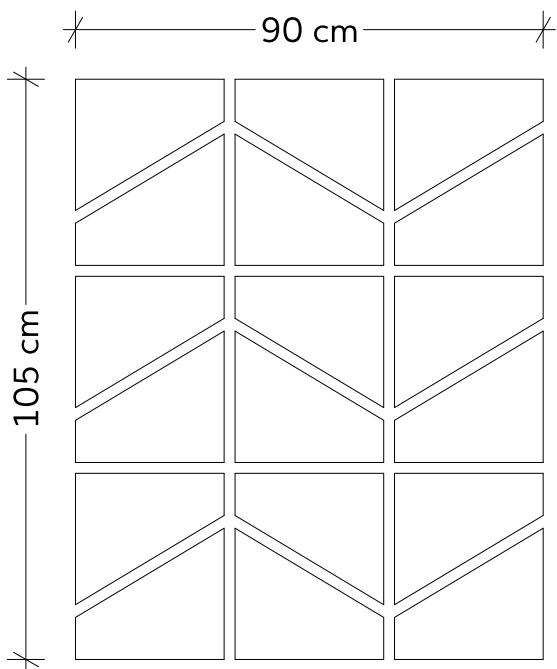

**PRÉMIUM**



világosszürke középszürke

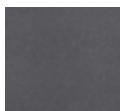

sötétszürke

ár / m <sup>2</sup>	<b>14.030 Ft / m<sup>2</sup></b>
vastagság	<b>8 cm</b>
méret	<b>26,5 x 30 cm</b>
	<b>8,5 x 34,3 cm</b>
db / raklap	<b>180</b>
m <sup>2</sup> / raklap	<b>9,50</b>
kg / raklap	<b>1800</b>
sor / raklap	<b>10</b>

ár / m <sup>2</sup>	<b>16.390 Ft / m<sup>2</sup></b>
vastagság	<b>10 cm</b>
méret	<b>26,5 x 30 cm</b>
	<b>8,5 x 34,3 cm</b>
db / raklap	<b>144</b>
m <sup>2</sup> / raklap	<b>7,60</b>
kg / raklap	<b>1600</b>
sor / raklap	<b>8</b>



sötétszürke / világosszürke



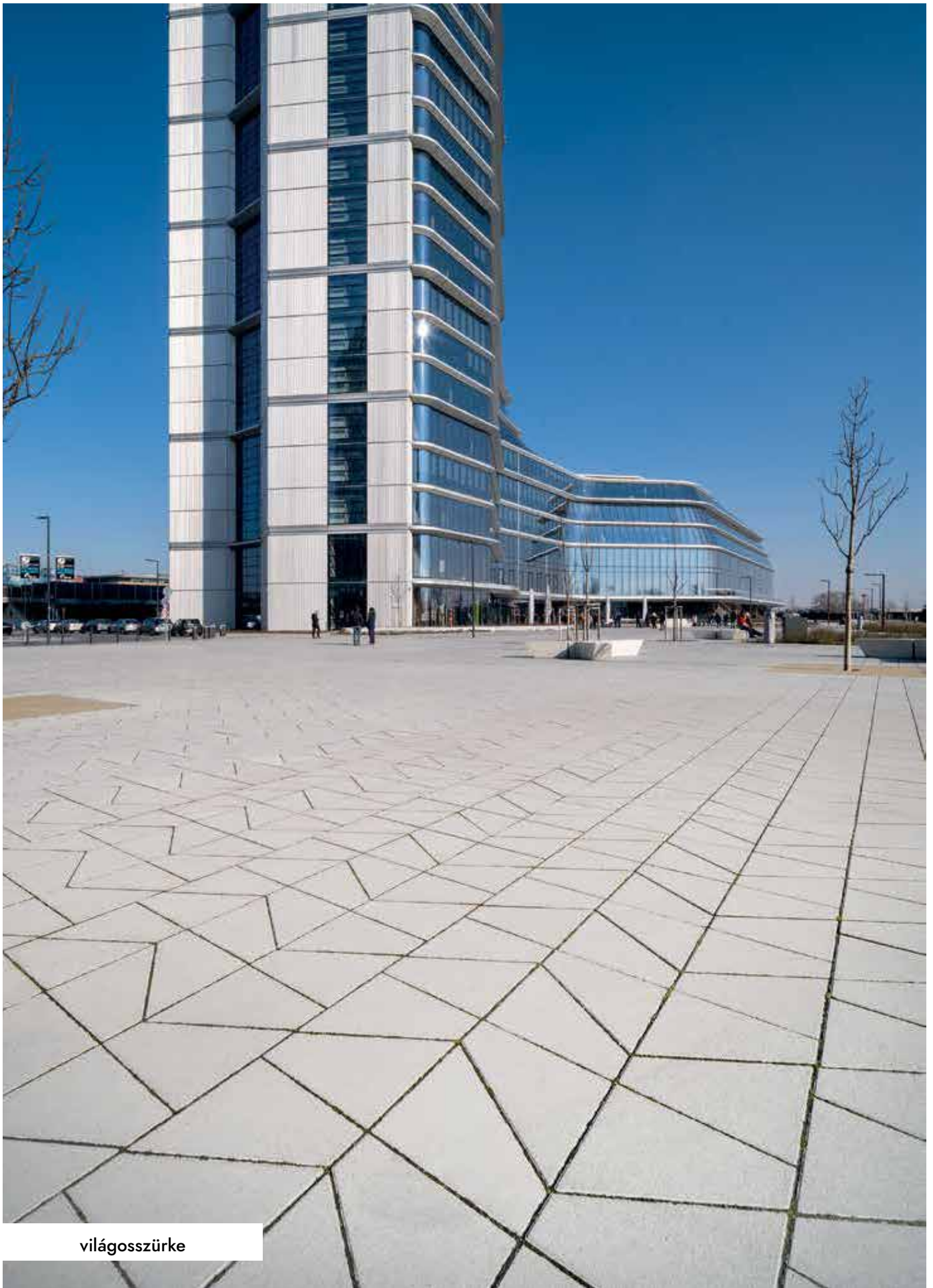

**világosszürke**



# FARO SETTE

**8.490** Ft/m<sup>2</sup>

AJÁNLOTT FOGYASZTÓI ÁR \*

AJÁNLOTT FELHASZNÁLÁS

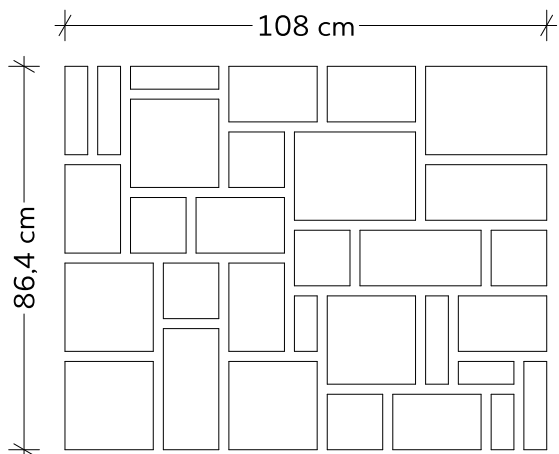

PRÉMIUM

CP+

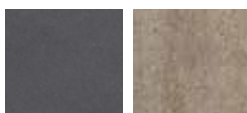

antracit

kagylóhéj  
árnyalt



mokka  
árnyalt

arany  
árnyalt

ár / m<sup>2</sup>

vastagság

méret

8.490 Ft / m<sup>2</sup>

6 cm

21,6 x 28,8 cm

14,4 x 28,8 cm

21,6 x 21,6 cm

14,4 x 21,6 cm

14,4 x 14,4 cm

7,2 x 21,6 cm

7,2 x 14,4 cm

db / raklap

m<sup>2</sup> / raklap

kg / raklap

sor / raklap

310

9,30

1256

10

BOMBA  
ÁR!



mokka árnyalt



# FARO TRIO STRUKTURÁLT

**8.850** Ft/m<sup>2</sup>  
AJÁNLOTT FOGYASZTÓI ÁR \*

AJÁNLOTT FELHASZNÁLÁS

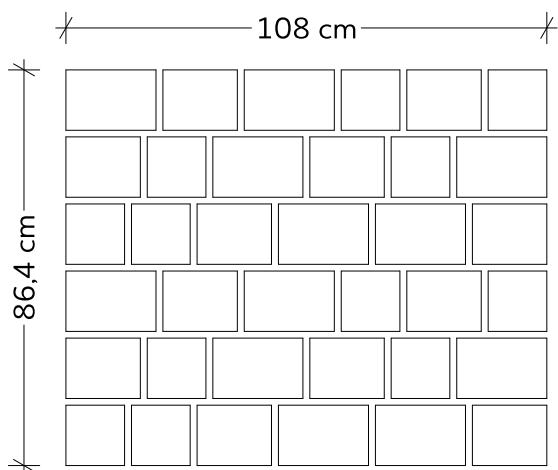

PRÉMIUM

CP+



antracit/  
fehér árnyalt

kagylóhéj  
árnyalt



mokka  
árnyalt

szavanna  
árnyalt

ár / m<sup>2</sup>

**8.850 Ft / m<sup>2</sup>**

vastagság

**6 cm**

méret

**14,4 x 14,4 cm**

**18 x 14,4 cm**

**21,6 x 14,4 cm**

db / raklap

**360**

m<sup>2</sup> / raklap

**9,30**

kg / raklap

**1256**

sor / raklap

**10**



antracit / fehér árnyalt és szavanna árnyalt



# FLORENCE STRUKTURÁLT

**9.430** Ft/m<sup>2</sup>  
AJÁNLOTT FOGYASZTÓI ÁR \*

AJÁNLOTT FELHASZNÁLÁS

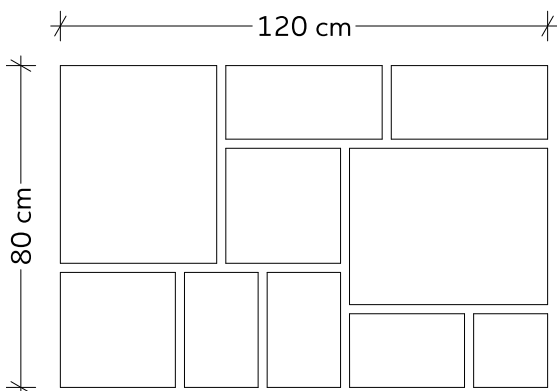

PRÉMIUM

CP+



kagylóhéj  
árnyalt

szavanna  
árnyalt

ár / m<sup>2</sup>

vastagság

méret

db / raklap

m<sup>2</sup> / raklap

kg / raklap

sor / raklap

9.430 Ft / m<sup>2</sup>

6 cm

50 x 40 cm

30 x 30 cm

40 x 20 cm

30 x 20 cm

20 x 20 cm

100

9,6

1208,30

10



kagylóhéj árnyalt és szavanna árnyalt



# OLD STONE

**8.540** Ft/m<sup>2</sup>  
AJÁNLOTT FOGYASZTÓI ÁR \*

PRÉMIUM

CP+

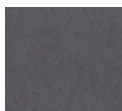

antracit



kagylóhéj  
árnyalt

ár / m<sup>2</sup>  
vastagság  
méret

**8.540 Ft / m<sup>2</sup>**  
**7 cm**  
**13,3 x 13,2 cm**  
**16,6 x 13,2 cm**  
**19,9 x 13,2 cm**  
**23,3 x 13,2 cm**  
**26,6 x 13,2 cm**

db / raklap  
m<sup>2</sup> / raklap  
kg / raklap  
sor / raklap

**370**  
**9,50**  
**1320**  
**10**



AJÁNLOTT FELHASZNÁLÁS

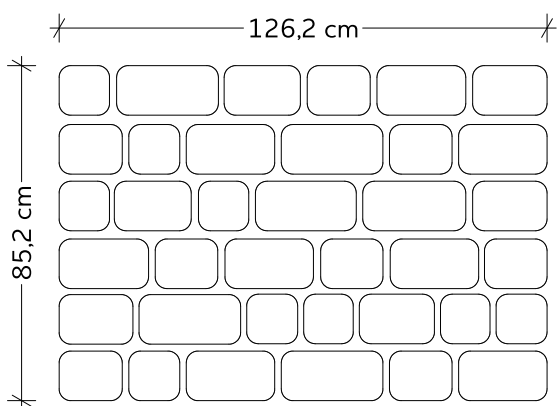

antracit

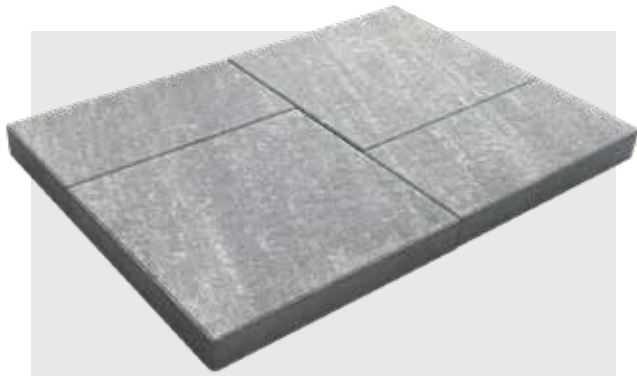

# PRIMO

## 8.500 Ft/m<sup>2</sup>

AJÁNLOTT FOGYASZTÓI ÁR \*

AJÁNLOTT FELHASZNÁLÁS

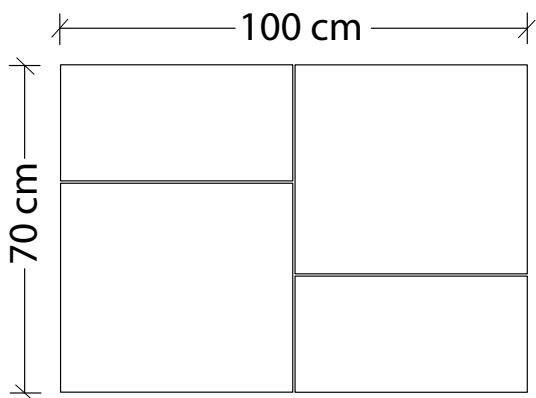

PRÉMIUM

CP+



bazalt  
árnyalt



bronz  
árnyalt



szavanna  
árnyalt

ár / m<sup>2</sup>

vastagság

méret

db / raklap

m<sup>2</sup> / raklap

kg / raklap

sor / raklap

8.500 Ft / m<sup>2</sup>

6 cm

50 x 45 cm

50 x 25 cm

48

8,40

1150

12

BOMBA  
ÁR!



bazalt árnyalt



szavanna árnyalt



# PULITO TRIO

**6.920** Ft/m<sup>2</sup>

AJÁNLOTT FOGYASZTÓI ÁR \*

AJÁNLOTT FELHASZNÁLÁS

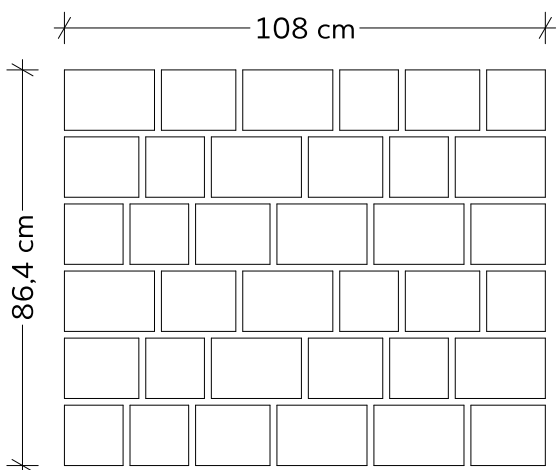
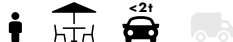

PRÉMIUM



antracit/  
fehér árnyalt



flat white  
árnyalt



mokka  
árnyalt

ár / m<sup>2</sup>

6.920 Ft / m<sup>2</sup>

vastagság

5 cm

méret

14,4 x 14,4 cm

18 x 14,4 cm

21,6 x 14,4 cm

db / raklap

432

m<sup>2</sup> / raklap

11,16

kg / raklap

1339

sor / raklap

12



flat white





# SEMPRE

## 7.590 Ft/m<sup>2</sup>

AJÁNLOTT FOGYASZTÓI ÁR \*

ár / m<sup>2</sup> **7.590 Ft / m<sup>2</sup>**  
 vastagság **6 cm**  
 méret **10 x 20 cm**  
 db / raklap **540**  
 m<sup>2</sup> / raklap **10,80**  
 kg / raklap **1458,00**  
 sor / raklap **10**

ár / m<sup>2</sup> **7.590 Ft / m<sup>2</sup>**  
 vastagság **6 cm**  
 méret **20 x 20 cm**  
 db / raklap **300**  
 m<sup>2</sup> / raklap **12**  
 kg / raklap **1620**  
 sor / raklap **10**

ár / m<sup>2</sup> **7.590 Ft / m<sup>2</sup>**  
 vastagság **6 cm**  
 méret **30 x 20 cm**  
 db / raklap **200**  
 m<sup>2</sup> / raklap **12**  
 kg / raklap **1620**  
 sor / raklap **10**

ár / m<sup>2</sup> **7.590 Ft / m<sup>2</sup>**  
 vastagság **6 cm**  
 méret **40 x 40 cm**  
 db / raklap **60**  
 m<sup>2</sup> / raklap **9,6**  
 kg / raklap **1317**  
 sor / raklap **10**

PRÉMIUM

CP+

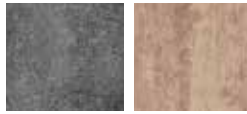

antracit/  
fehér árnyalt

mokka  
árnyalt



kagylóhéj  
árnyalt



AJÁNLOTT FELHASZNÁLÁS

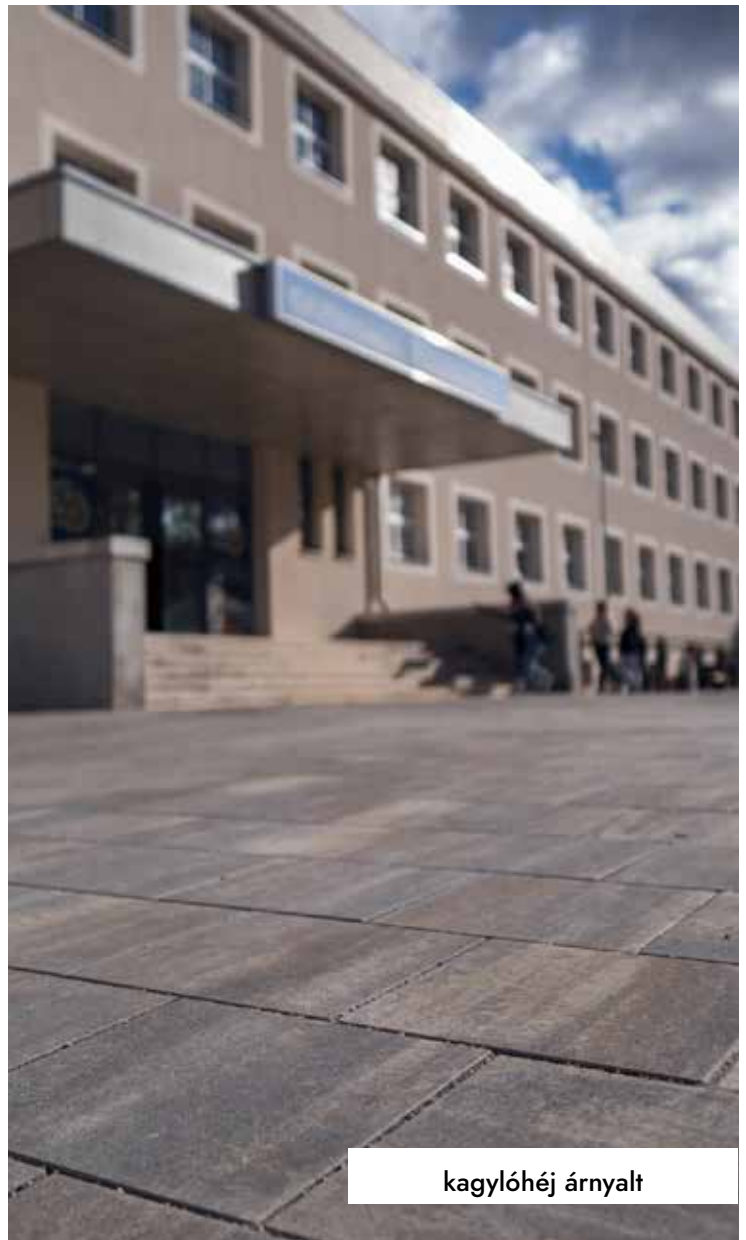
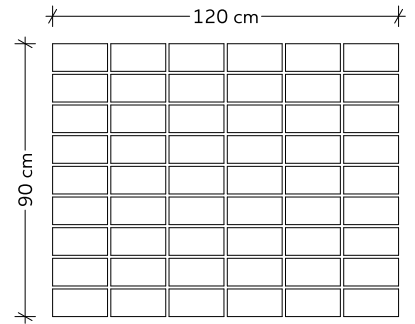
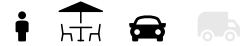

kagylóhéj árnyalt



# SEMPRE GRANDO

**9.635 Ft/m<sup>2</sup>-től**  
AJÁNLOTT FOGYASZTÓI ÁR \*

## PRÉMIUM

### CP+



antracit/  
fehér árnyalt



kagylóhéj  
árnyalt



mokka  
árnyalt



bazalt  
árnyalt



szavanna  
árnyalt



bronz  
árnyalt



arany  
árnyalt

## PRÉMIUM+

### VIA+



CleanProtect ✦✦



ekrü



krém  
gyöngyszórt

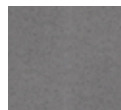

sötét-  
gyöngyszórt



## PRÉMIUM

ár / m <sup>2</sup>	9.635 Ft / m <sup>2</sup>
vastagság	6 cm
méret	30 x 30 cm 45 x 30 cm 60 x 30 cm
db / raklap	80
m <sup>2</sup> / raklap	10,80
kg / raklap	1458
sor / raklap	10

## PRÉMIUM+

ár / m <sup>2</sup>	11.890 Ft / m <sup>2</sup>
vastagság	6 cm
méret	30 x 30 cm 45 x 30 cm 60 x 30 cm
db / raklap	80
m <sup>2</sup> / raklap	10,80
kg / raklap	1458
sor / raklap	10



## AJÁNLOTT FELHASZNÁLÁS

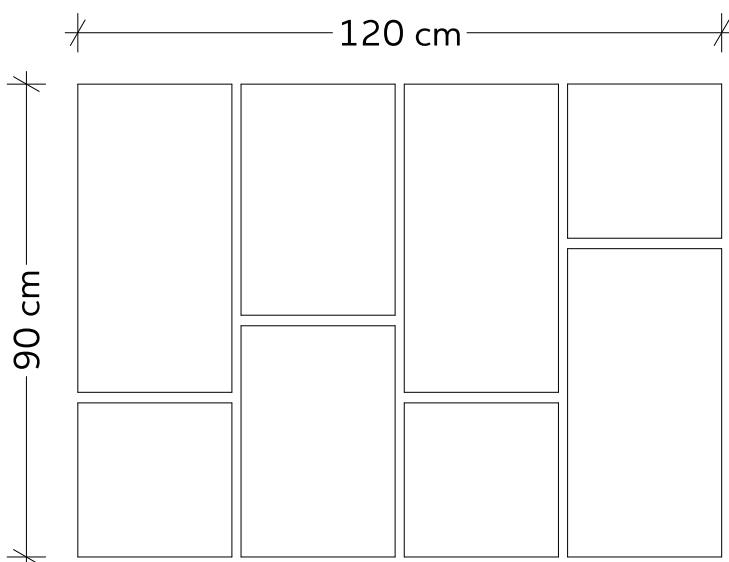

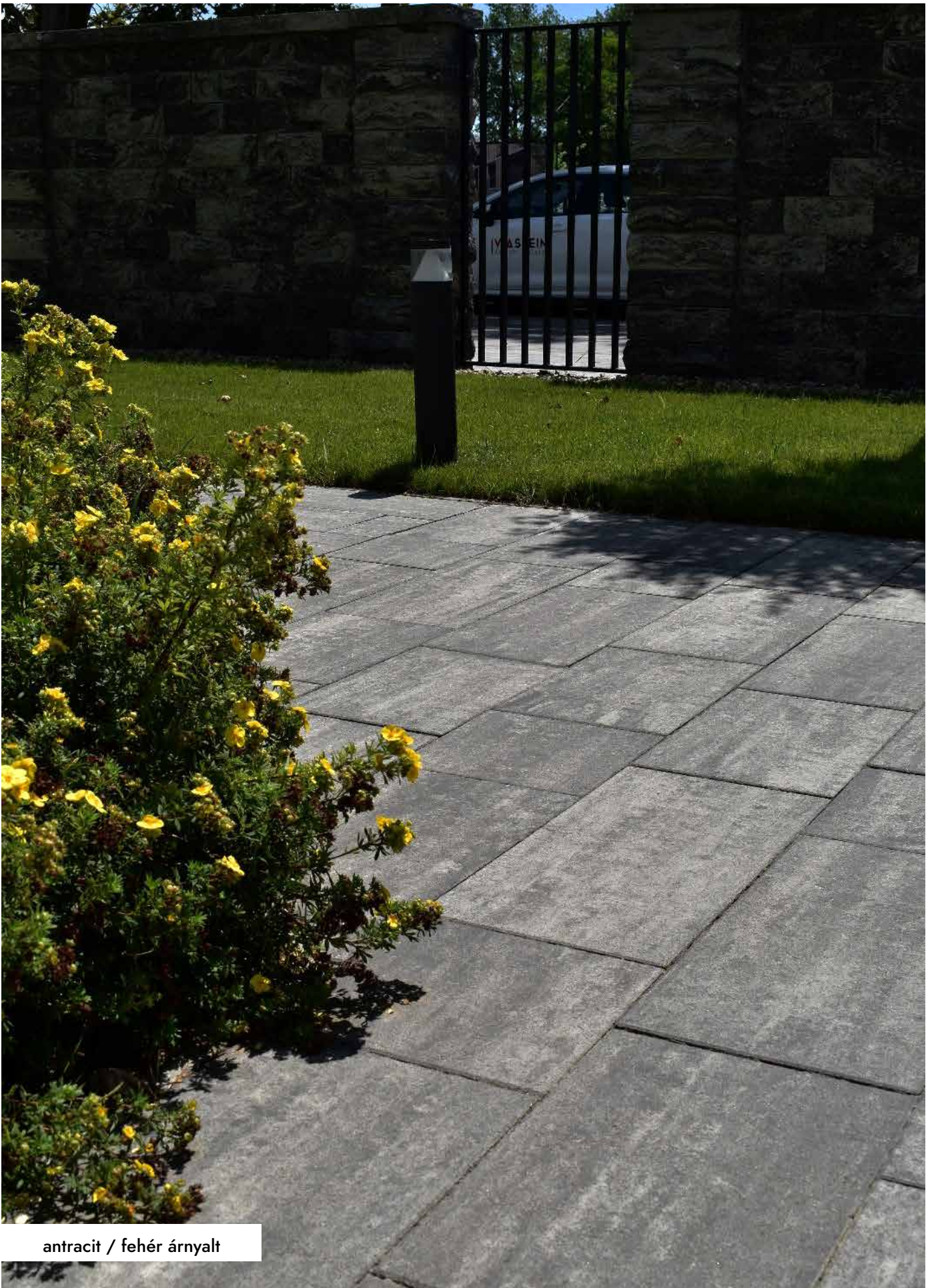

**antracit / fehér árnyalt**



# SEMPRE MISTRO

## 7.990 Ft/m<sup>2</sup>-től

AJÁNLOTT FOGYASZTÓI ÁR \*

PRÉMIUM

CP+ ✗



antracit/  
fehér árnyalt



kagylóhéj  
árnyalt



mokka  
árnyalt



bazalt  
árnyalt



szavanna  
árnyalt



bronz  
árnyalt

PRÉMIUM+



VIA+ ✗

CleanProtect ✧✧



ekrü



sötét-  
gyöngyszürke

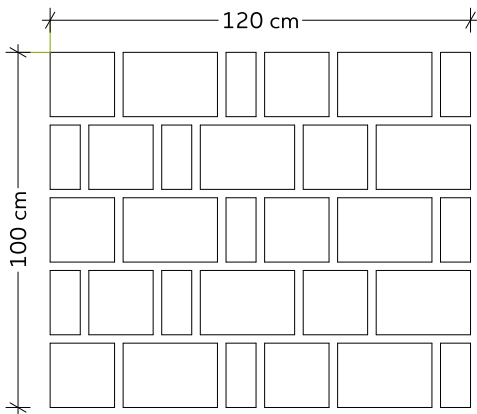

AJÁNLOTT FELHASZNÁLÁS



BOMBA  
ÁR!

PRÉMIUM

ár / m <sup>2</sup>	7.990 Ft / m <sup>2</sup>
vastagság	6 cm
méret	10 x 20 cm 20 x 20 cm 30 x 20 cm
db / raklap	300
m <sup>2</sup> / raklap	12,00
kg / raklap	1620
sor / raklap	10

AJÁNLOTT FELHASZNÁLÁS

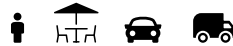

VÁLTOZATLAN  
ÁR!

PRÉMIUM

ár / m <sup>2</sup>	9.720 Ft / m <sup>2</sup>
vastagság	8 cm
méret	10 x 20 cm 20 x 20 cm 30 x 20 cm
db / raklap	240
m <sup>2</sup> / raklap	9,60
kg / raklap	1728
sor / raklap	8

AJÁNLOTT FELHASZNÁLÁS



PRÉMIUM+

ár / m <sup>2</sup>	9.996 Ft / m <sup>2</sup>
vastagság	6 cm
méret	10 x 20 cm 20 x 20 cm 30 x 20 cm
db / raklap	300
m <sup>2</sup> / raklap	12,00
kg / raklap	1620
sor / raklap	10

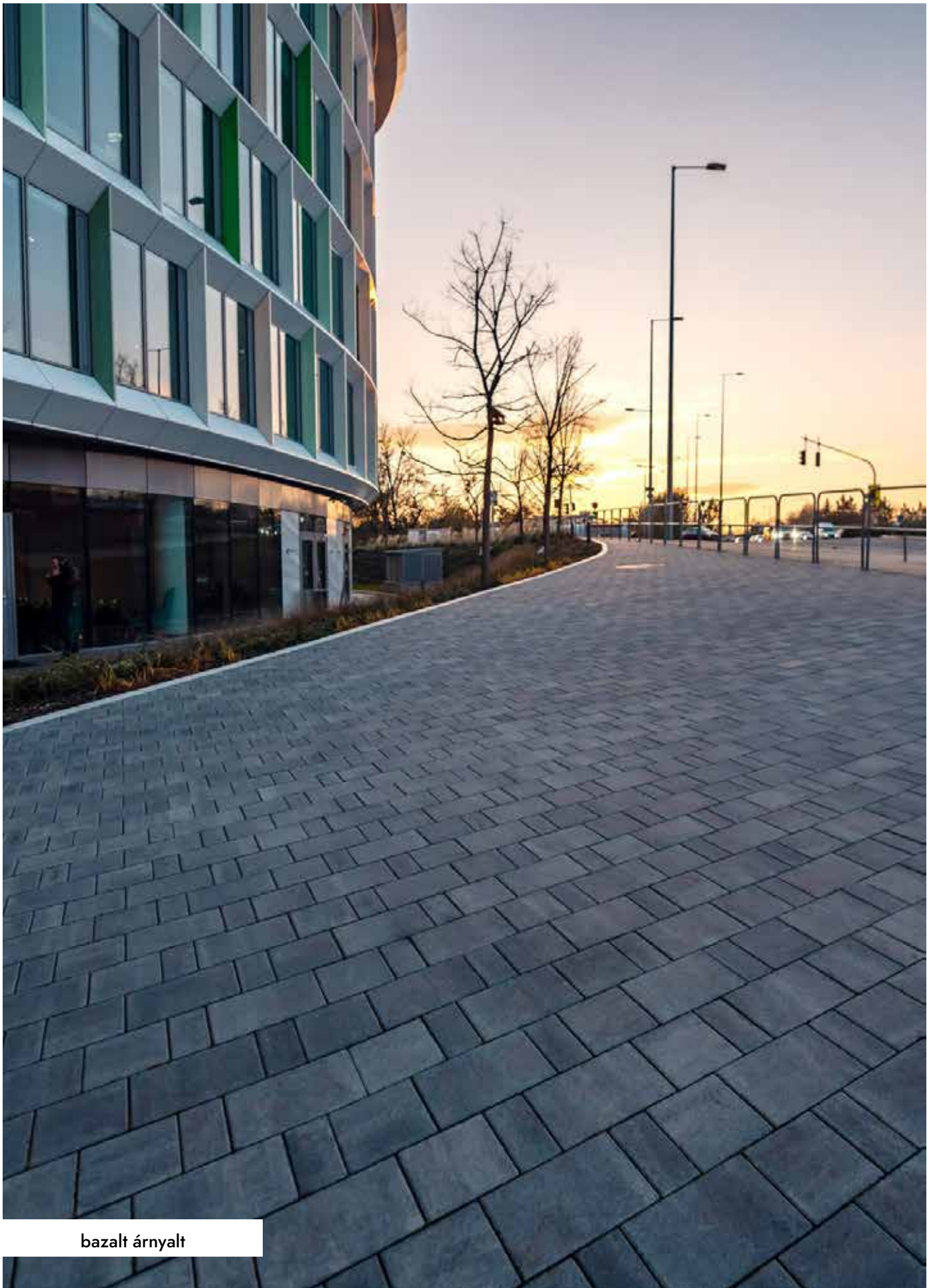

**bazalt árnyalt**



# SEMPRE VERDE

**8.990** Ft/m<sup>2</sup>

AJÁNLOTT FOGYASZTÓI ÁR \*

PRÉMIUM

CP+

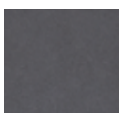

antracit

ár / m <sup>2</sup>	8.990 Ft / m <sup>2</sup>
vastagság	8 cm
méret	20 x 20 cm
db / raklap	192
m <sup>2</sup> / raklap	7,68
kg / raklap	1114
sor / raklap	8



AJÁNLOTT FELHASZNÁLÁS

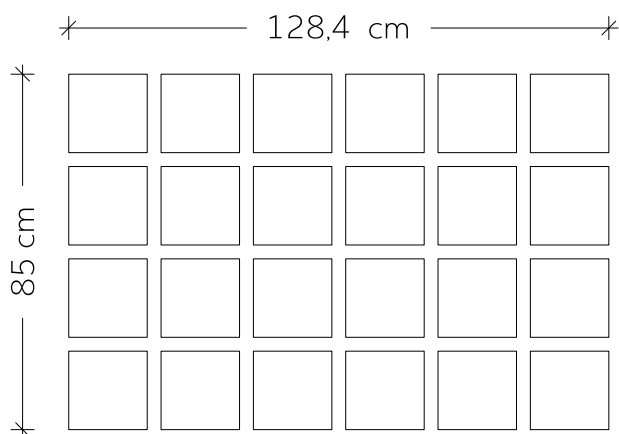

# VERSA NATURA

**9.900** Ft/m<sup>2</sup>

AJÁNLOTT FOGYASZTÓI ÁR \*

PRÉMIUM+

VIA+



CleanProtect ✨



ekrü

sötét-  
gyöngyszürke

ár / m <sup>2</sup>	9.900 Ft / m <sup>2</sup>
vastagság	8 cm
méret	20 x 20 cm
db / raklap	240
m <sup>2</sup> / raklap	9,60
kg / raklap	1680
sor / raklap	8



AJÁNLOTT FELHASZNÁLÁS





ekrü



# SKÁLA

**6.920** Ft/m<sup>2</sup>

AJÁNLOTT FOGYASZTÓI ÁR \*

AJÁNLOTT FELHASZNÁLÁS

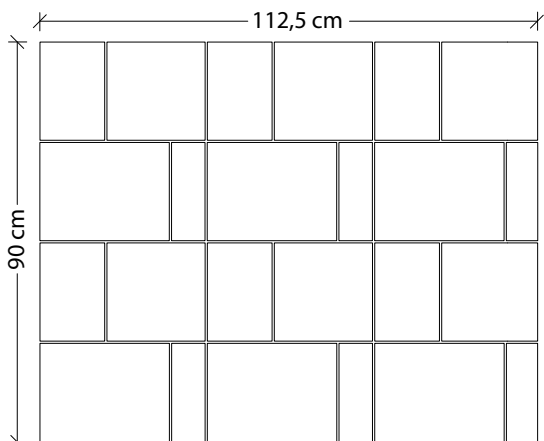
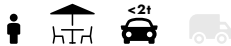

PRÉMIUM

CP+

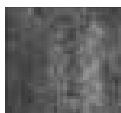

antracit /  
fehér árnyalt

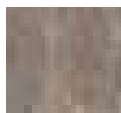

kagylóhéj  
árnyalt



mokka  
árnyalt

ár / m<sup>2</sup>

vastagság

méret

db / raklap

m<sup>2</sup> / raklap

kg / raklap

sor / raklap

6.920 Ft / m<sup>2</sup>

5 cm

8 x 22,5 cm

15 x 22,5 cm

22,5 x 22,5 cm

29,5 x 22,5 cm

288

12,15

1380

12



mokka árnyalt



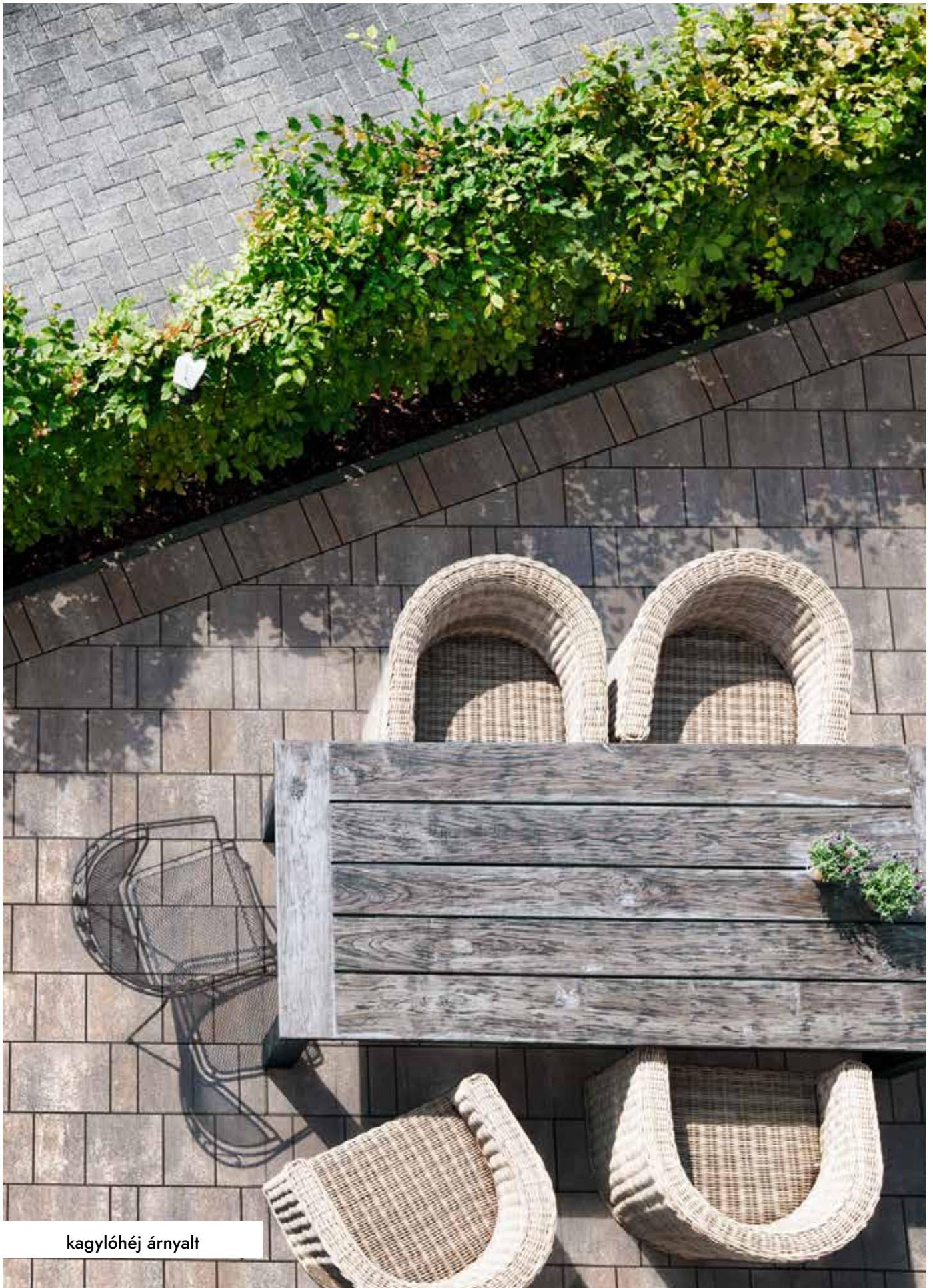

kagylóhéj árnyalt



# VIA HOLZ

## 10.320 Ft/m<sup>2</sup>

AJÁNLOTT FOGYASZTÓI ÁR \*

AJÁNLOTT FELHASZNÁLÁS

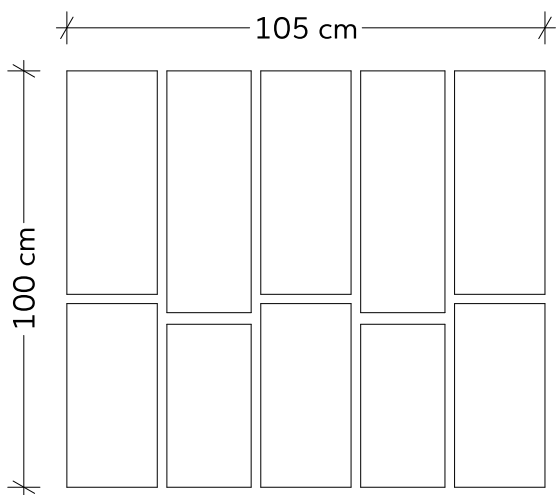

PRÉMIUM

CP+



ében

gesztenye



kőris

ár / m<sup>2</sup>

vastagság

méret

db / raklap

m<sup>2</sup> / raklap

kg / raklap

sor / raklap

10.320 Ft / m<sup>2</sup>

8 cm

40 x 21 cm

45 x 21 cm

55 x 21 cm

60 x 21 cm

80

8,32

1420

8



ében

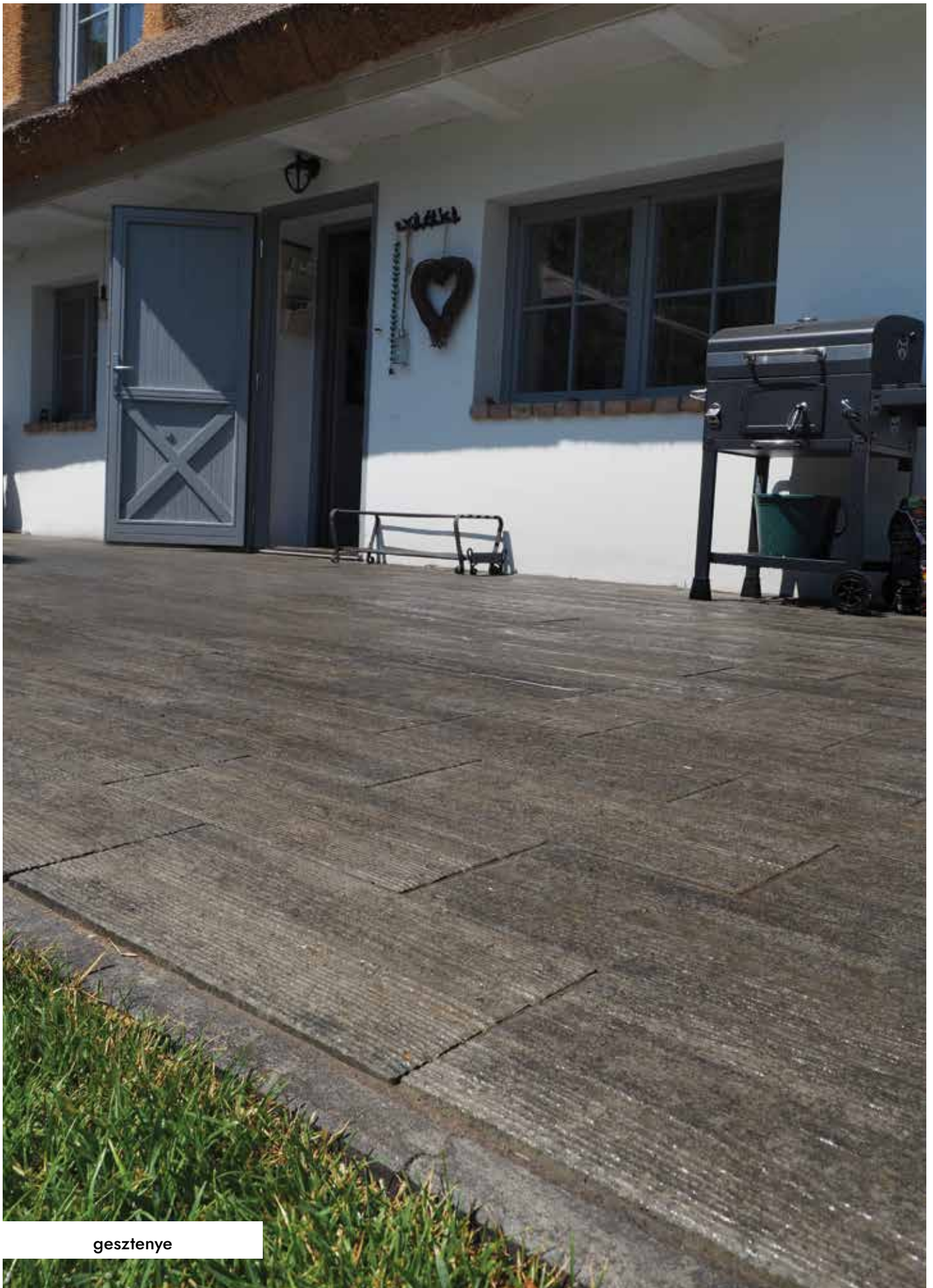

gesztenye



# VIANUM

**6.920** Ft/m<sup>2</sup>

AJÁNLOTT FOGYASZTÓI ÁR \*

AJÁNLOTT FELHASZNÁLÁS

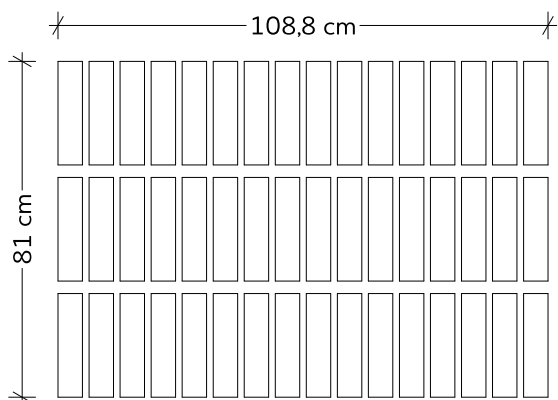

PRÉMIUM

CP+



antracit/  
fehér árnyalt



bronz



gesztenye

ár / m<sup>2</sup>

vastagság

méret

db / raklap

m<sup>2</sup> / raklap

kg / raklap

sor / raklap

**6.920 Ft / m<sup>2</sup>**

**5 cm**

**27 x 6,8 cm**

**576**

**10,44**

**1114,30**

**12**



antracit / fehér árnyalt



# VIETO MISTRO

**8.900** Ft/m<sup>2</sup>-től  
AJÁNLOTT FOGYASZTÓI ÁR \*

ár / m <sup>2</sup>	<b>8.900 Ft / m<sup>2</sup></b>
vastagság	<b>6 cm</b>
méret	<b>18,9 x 11,3 cm</b> <b>18,9 x 14,8 cm</b> <b>22,3 x 18,9 cm</b>
db / raklap	<b>370</b>
m <sup>2</sup> / raklap	<b>11,50</b>
kg / raklap	<b>1553</b>
sor / raklap	<b>10</b>

ár / m <sup>2</sup>	<b>9.900 Ft / m<sup>2</sup></b>
vastagság	<b>8 cm</b>
méret	<b>18,9 x 11,3 cm</b> <b>18,9 x 14,8 cm</b> <b>22,3 x 18,9 cm</b>
db / raklap	<b>296</b>
m <sup>2</sup> / raklap	<b>9,20</b>
kg / raklap	<b>1656</b>
sor / raklap	<b>8</b>

AJÁNLOTT FELHASZNÁLÁS



PRÉMIUM

CP+



antracit/  
fehér árnyalt



kagylóhéj  
árnyalt



mokka  
árnyalt

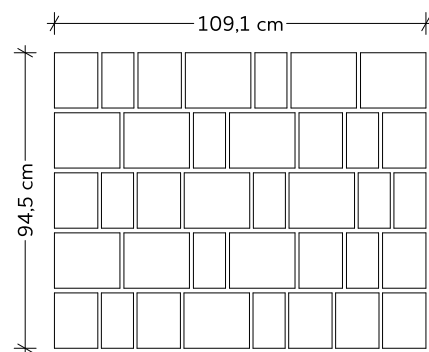



# DUNA- HULLÁM

**850 Ft/db**

AJÁNLOTT FOGYASZTÓI ÁR \*

AJÁNLOTT FELHASZNÁLÁS

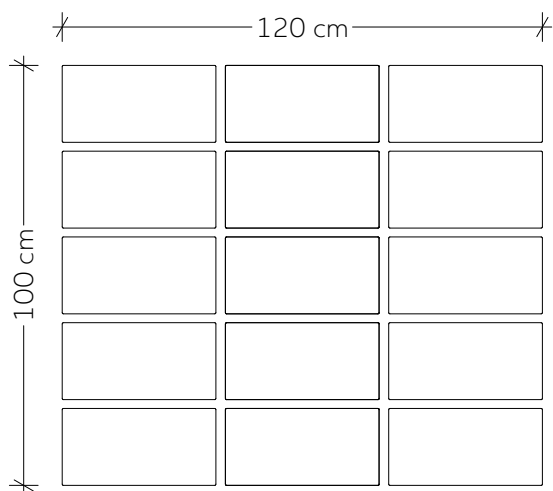

PRÉMIUM

CP+



fekete

fehér

ár / db	850 Ft / db
vastagság	5 cm
méret	40 x 20 cm
db / raklap	120
m <sup>2</sup> / raklap	9,6
kg / raklap	1644
sor / raklap	12



fehér

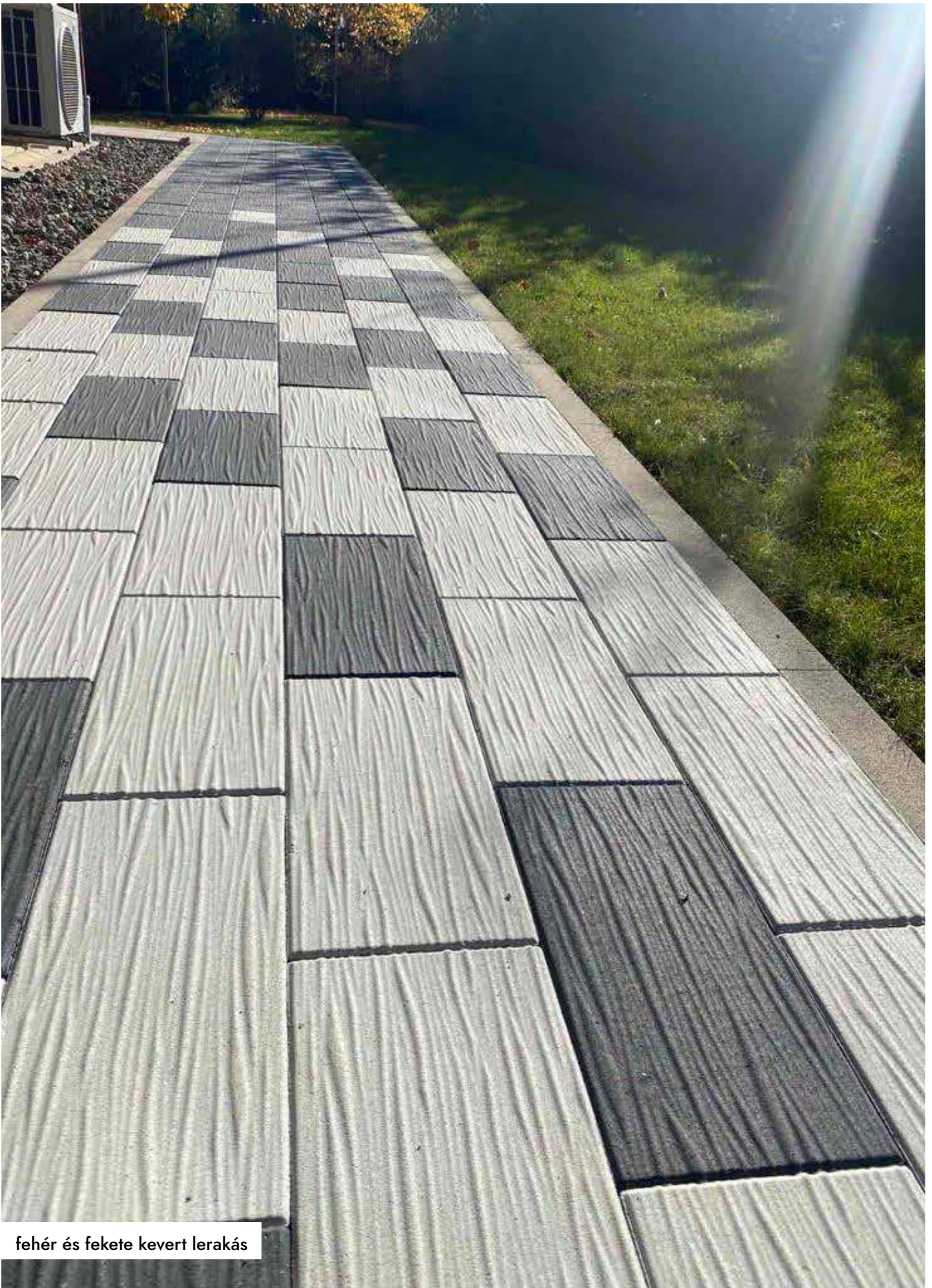

fehér és fekete kevert lerakás



# FOLIO FINO

**1.750** Ft/db-tól

AJÁNLOTT FOGYASZTÓI ÁR \*

AJÁNLOTT FELHASZNÁLÁS



**PRÉMIUM**

ár / db	<b>1.750 Ft / db</b>
vastagság	<b>4,2 cm</b>
méret	<b>60 x 30 cm</b>
db / raklap	<b>84</b>
m <sup>2</sup> / raklap	<b>15,12</b>
kg / raklap	<b>1361</b>
sor / raklap	<b>14</b>

**PRÉMIUM+**

ár / db	<b>2.050 Ft / db</b>
vastagság	<b>4,2 cm</b>
méret	<b>60 x 30 cm</b>
db / raklap	<b>84</b>
m <sup>2</sup> / raklap	<b>15,12</b>
kg / raklap	<b>1361</b>
sor / raklap	<b>14</b>

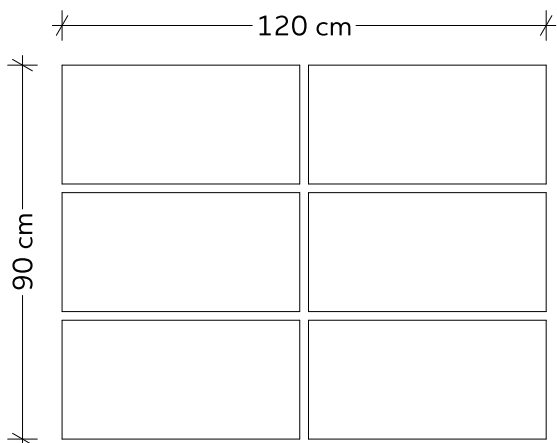

**PRÉMIUM**

**CP+**



antracit/  
fehér árnyalt

kagylóhéj  
árnyalt



bazalt  
árnyalt

szavanna  
árnyalt



homoksárga  
árnyalt

mokka  
árnyalt



krém

sötét  
éjszürke



arany  
árnyalt

**PRÉMIUM+**

**VIA+**



**CleanProtect** ✦✦



ekrü

krém  
gyöngyszórt



sötét-  
gyöngyszórt



antracit / fehér árnyalt





# GARDENO

**1.390 Ft/db**

AJÁNLOTT FOGYASZTÓI ÁR \*

AJÁNLOTT FELHASZNÁLÁS



PRÉMIUM

CP+

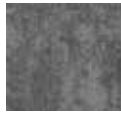

antracit/  
fehér árnyalt



kagylóhéj  
árnyalt



szürke



szavanna  
árnyalt

ár / db	1.390 Ft / db
vastagság	4,2 cm
méret	40 x 40 cm
db / raklap	84
m <sup>2</sup> / raklap	13,44
kg / raklap	1280
sor / raklap	14

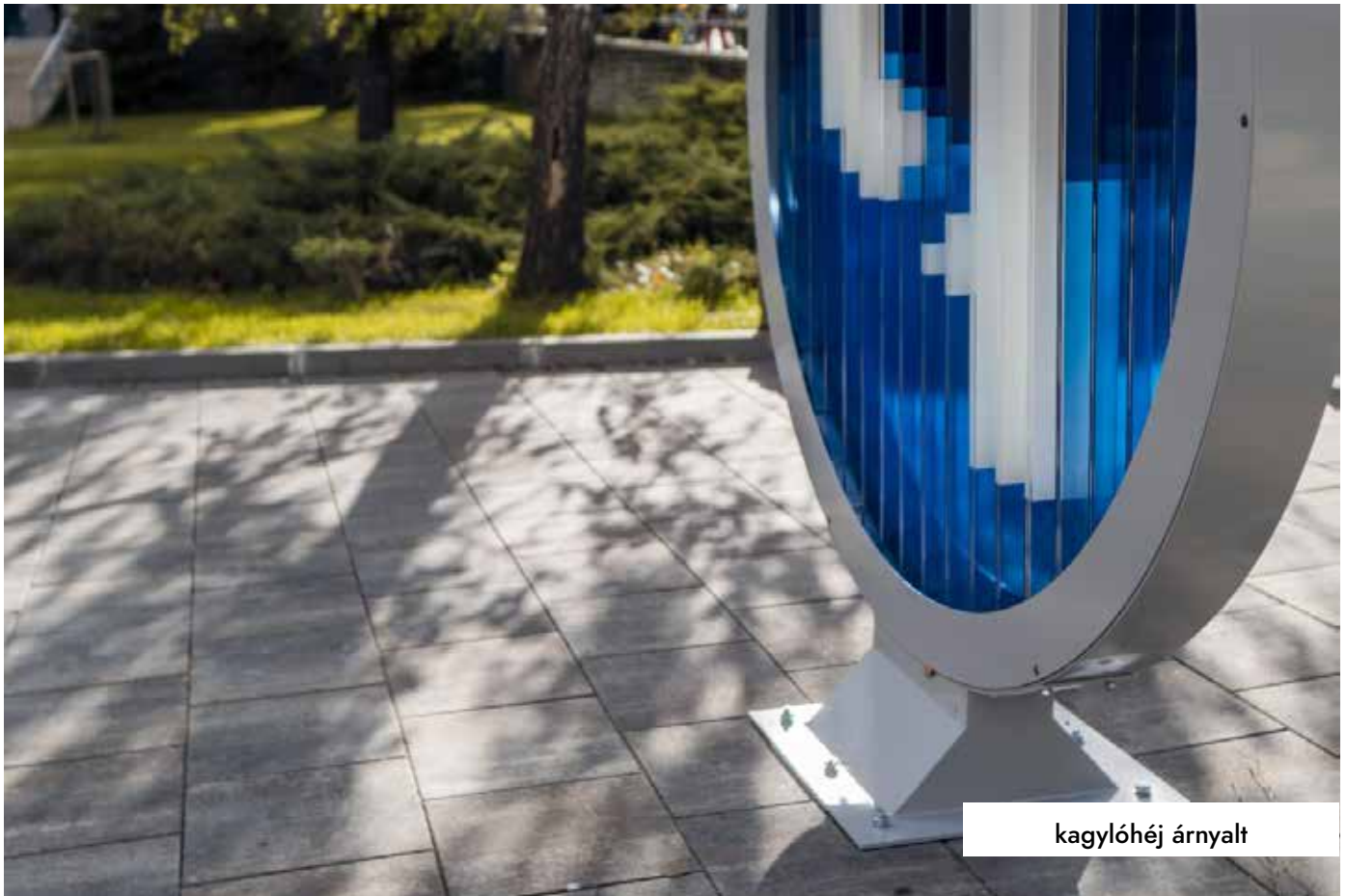
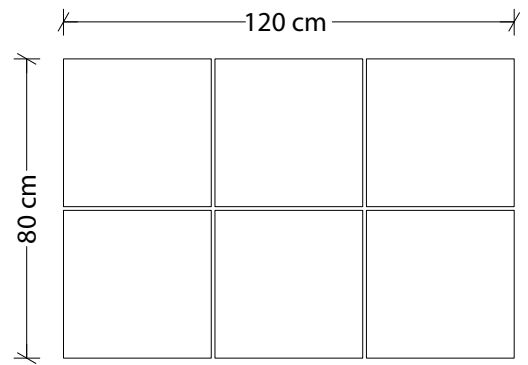

kagylóhéj árnyalt



# GRANDO

**9.810** Ft/m<sup>2</sup>-től

AJÁNLOTT FOGYASZTÓI ÁR \*

AJÁNLOTT FELHASZNÁLÁS



PRÉMIUM

CP+ R X



antracit



antracit/  
fehér árnyalt



kagylóhéj  
árnyalt

PRÉMIUM

R X



szürke

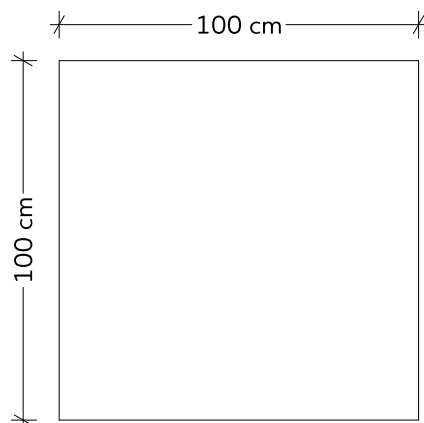

## szürke |

ár / m <sup>2</sup>	9.810 Ft / m <sup>2</sup>
vastagság	8 cm
méret	60 x 30 cm
db / raklap	48
m <sup>2</sup> / raklap	8,64
kg / raklap	1555
sor / raklap	8

## szürke |

ár / m <sup>2</sup>	9.810 Ft / m <sup>2</sup>
vastagság	8 cm
méret	60 x 60 cm
db / raklap	16
m <sup>2</sup> / raklap	5,76
kg / raklap	1037
sor / raklap	8

## CP+

### antracit | antracit / fehér árnyalt | kagylóhéj árnyalt |

ár / m <sup>2</sup>	11.490 Ft / m <sup>2</sup>
vastagság	8 cm
méret	60 x 20 cm
db / raklap	80
m <sup>2</sup> / raklap	9,60
kg / raklap	1728
sor / raklap	8

### antracit | antracit / fehér árnyalt | kagylóhéj árnyalt |

ár / m <sup>2</sup>	11.490 Ft / m <sup>2</sup>
vastagság	8 cm
méret	60 x 30 cm
db / raklap	48
m <sup>2</sup> / raklap	8,64
kg / raklap	1555
sor / raklap	8

### antracit | antracit / fehér árnyalt | kagylóhéj árnyalt |

ár / m <sup>2</sup>	11.490 Ft / m <sup>2</sup>
vastagság	8 cm
méret	60 x 40 cm
db / raklap	32
m <sup>2</sup> / raklap	7,68
kg / raklap	1383
sor / raklap	8

### antracit | antracit / fehér árnyalt | kagylóhéj árnyalt |

ár / m <sup>2</sup>	11.490 Ft / m <sup>2</sup>
vastagság	8 cm
méret	60 x 60 cm
db / raklap	16
m <sup>2</sup> / raklap	5,76
kg / raklap	1037
sor / raklap	8

### antracit | antracit / fehér árnyalt | kagylóhéj árnyalt |

ár / m <sup>2</sup>	11.490 Ft / m <sup>2</sup>
vastagság	8 cm
méret	80 x 60 cm
db / raklap	16
m <sup>2</sup> / raklap	7,68
kg / raklap	1382
sor / raklap	8

### antracit | antracit / fehér árnyalt | kagylóhéj árnyalt |

ár / m <sup>2</sup>	18.490 Ft / m <sup>2</sup>
vastagság	10 cm
méret	100 x 100 cm
db / raklap	8
m <sup>2</sup> / raklap	8,00
kg / raklap	1730
sor / raklap	8



antracit / fehér árnyalt



# PRESTIGE

**2.570** Ft/db

AJÁNLOTT FOGYASZTÓI ÁR \*

AJÁNLOTT FELHASZNÁLÁS

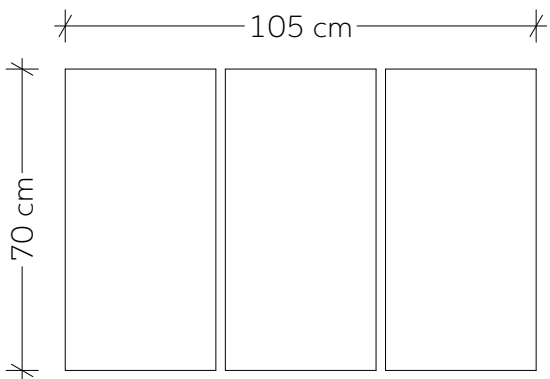

PRÉMIUM

CP+



antracit

bazalt  
árnyalt

ár / db

**2.570 Ft / db**

vastagság

**5 cm**

méret

**70 x 35 cm**

db / raklap

**36**

m<sup>2</sup> / raklap

**8,88**

kg / raklap

**968,57**

sor / raklap

**12**



antracit



bazalt árnyalt

Nyomdatechnikai okok miatt a kiadványban termékeink színe a valótól színtől eltérhet.  
A nyomdai hibákért felelősséget nem vállalunk.

# AVANGARD KERÍTÉS- RENDSZER

PRÉMIUM

VIA+ 



antracit/  
fehér árnyalt



mokka  
árnyalt



kagylóhéj  
árnyalt



## 3.020 Ft/db-tól

AJÁNLOTT FOGYASZTÓI ÁR \*



### KE - KERÍTÉSELEM 2 oldalt roppantott felülettel



ár / db	<b>3.020 Ft / db</b>
magasság	<b>16 cm</b>
méret	<b>40 x 20 cm</b>
db / raklap	<b>48</b>
kg / raklap	<b>864</b>
sor / raklap	<b>6</b>

### OE1 - OSZLOPELEM 4 oldalt roppantott felülettel



ár / db	<b>3.315 Ft / db</b>
magasság	<b>16 cm</b>
méret	<b>25 x 30 cm</b>
db / raklap	<b>40</b>
kg / raklap	<b>640</b>
sor / raklap	<b>5</b>

### OE2 - OSZLOPELEM 4 oldalt roppantott felülettel



ár / db	<b>5.975 Ft / db</b>
magasság	<b>16 cm</b>
méret	<b>50 x 30 cm</b>
db / raklap	<b>20</b>
kg / raklap	<b>600</b>
sor / raklap	<b>5</b>

### KF - KERÍTÉS FEDLAP 2 oldalt roppantott felülettel



ár / db	<b>4.440 Ft / db</b>
vastagság	<b>8 cm</b>
méret	<b>60 x 30 cm</b>
db / raklap	<b>32</b>
kg / raklap	<b>1027</b>
sor / raklap	<b>8</b>

### KOF1 - OSZLOP FEDŐLAP 4 oldalt roppantott felülettel



ár / db	<b>4.295 Ft / db</b>
vastagság	<b>8 cm</b>
méret	<b>31 x 36 cm</b>
db / raklap	<b>32</b>
kg / raklap	<b>640</b>
sor / raklap	<b>8</b>

### KOF2 - OSZLOP FEDŐLAP 4 oldalt roppantott felülettel



ár / db	<b>5.700 Ft / db</b>
vastagság	<b>8 cm</b>
méret	<b>56 x 36 cm</b>
db / raklap	<b>32</b>
kg / raklap	<b>1152</b>
sor / raklap	<b>8</b>

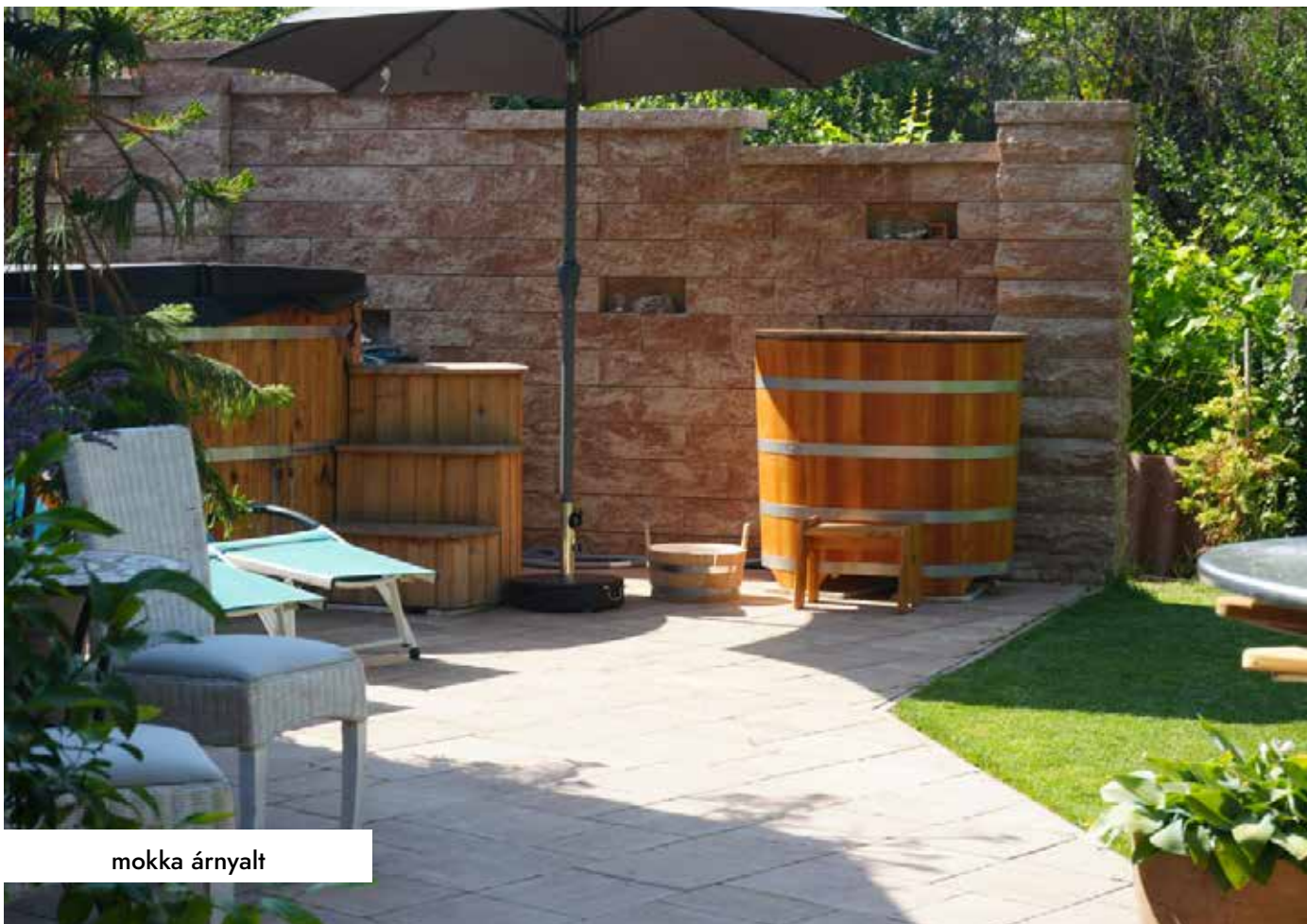

mokka árnyalt

Az elemek amiket tartalmaz  
(az árak bruttó fogyasztói árak):

<b>KOF 1</b>	1 db x 4.295 Ft
<b>KOF 2</b>	1 db x 5.700 Ft
<b>KF</b>	3 db x 4.440 Ft = 13.320 Ft
<b>OE1</b>	12 db x 3.315 Ft = 39.780 Ft
<b>OE2</b>	12 db x 5.975 Ft = 71.700 Ft
<b>KE</b>	16 db x 3.020 Ft = 48.320 Ft
<b>TOTAL</b>	<b>183.115 Ft</b>

### JÓ TANÁCSOK

- 1** Tömítéshez, ideiglenes rögzítéshez használjon szilikon bázisú anyagot.
- 2** A kerítéselemek kitöltésére használjon C20/25 minőségű betont.
- 3** Használjon betonvasat az elemek stabilitása érdekében.
- 4** Méretre vágáshoz használjon sarokcsiszolót, vizesvágót.

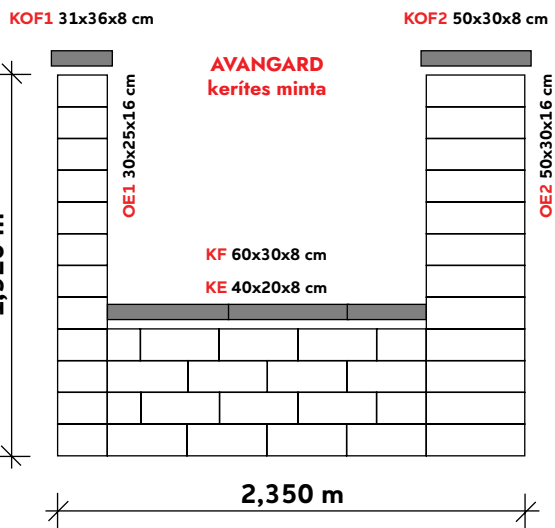



# MATTONE TRES

**7.115** Ft/fm-től  
AJÁNLOTT FOGYASZTÓI ÁR \*

PRÉMIUM

VIA+



antracit/  
fehér árnyalt



mokka  
árnyalt



kagylóhéj  
árnyalt



## MATTONE TRES FALAZÓBLOKK roppantott felülettel

ár / fm	7.115 Ft / fm
vastagság	15 cm
méret	44 x 22 cm
	33 x 22 cm
	22 x 22 cm
db / raklap	24
m <sup>2</sup> / raklap	3,56
kg / raklap	1680
sor / raklap	6

## MATTONE TRES roppantott fedlap

ár / db	4.440 Ft / db
vastagság	8 cm
méret	60 x 30 cm
db / raklap	32
m <sup>2</sup> / raklap	5,76
kg / raklap	1027
sor / raklap	8

## MATTONE TRES roppantott fedlap sarokelem

ár / db	2.250 Ft / db
vastagság	8 cm
méret	30 x 30 cm
db / raklap	32
m <sup>2</sup> / raklap	2,88
kg / raklap	520
sor / raklap	8

## MATTONE TRES roppantott fedlap végelem

ár / db	2.250 Ft / db
vastagság	8 cm
méret	30 x 30 cm
db / raklap	32
m <sup>2</sup> / raklap	2,88
kg / raklap	520
sor / raklap	8







# VIA HOLD

**2.590** Ft/db  
AJÁNLOTT FOGYASZTÓI ÁR \*

PRÉMIUM

VIA+ 



antracit/  
fehér árnyalt



mokka  
árnyalt



kagylóhéj  
árnyalt

ár / db  
magasság  
méret  
db / raklap  
kg / raklap  
sor / raklap

**2.590 Ft / db**  
**14,5 cm**  
**40 x 30 cm**  
**48**  
**762,84**  
**6**

ÚJ  
TERMÉK



mokka árnyalt



# BLOKK- LÉPCSŐ ÉLKÉPZÉSSEL

**11.095** Ft/db-tól  
AJÁNLOTT FOGYASZTÓI ÁR \*



## PRÉMIUM



szürke

## CP+



antracit



kagylóhéj  
árnyalt



bronz  
árnyalt



szavanna  
árnyalt



mokka  
árnyalt



antracit/  
fehér  
árnyalt



bazalt  
árnyalt

## szürke |

ár / db	11.095 Ft / db
méret	100 x 40 x 15 cm
db / raklap	15
kg / raklap	2100
sor / raklap	5

## antracit | kagylóhéj árnyalt | bronz árnyalt | szavanna árnyalt | mokka árnyalt | antracit / fehér árnyalt | bazalt árnyalt

ár / db	11.990 Ft / db
méret	100 x 40 x 15 cm
db / raklap	15
kg / raklap	2100
sor / raklap	5



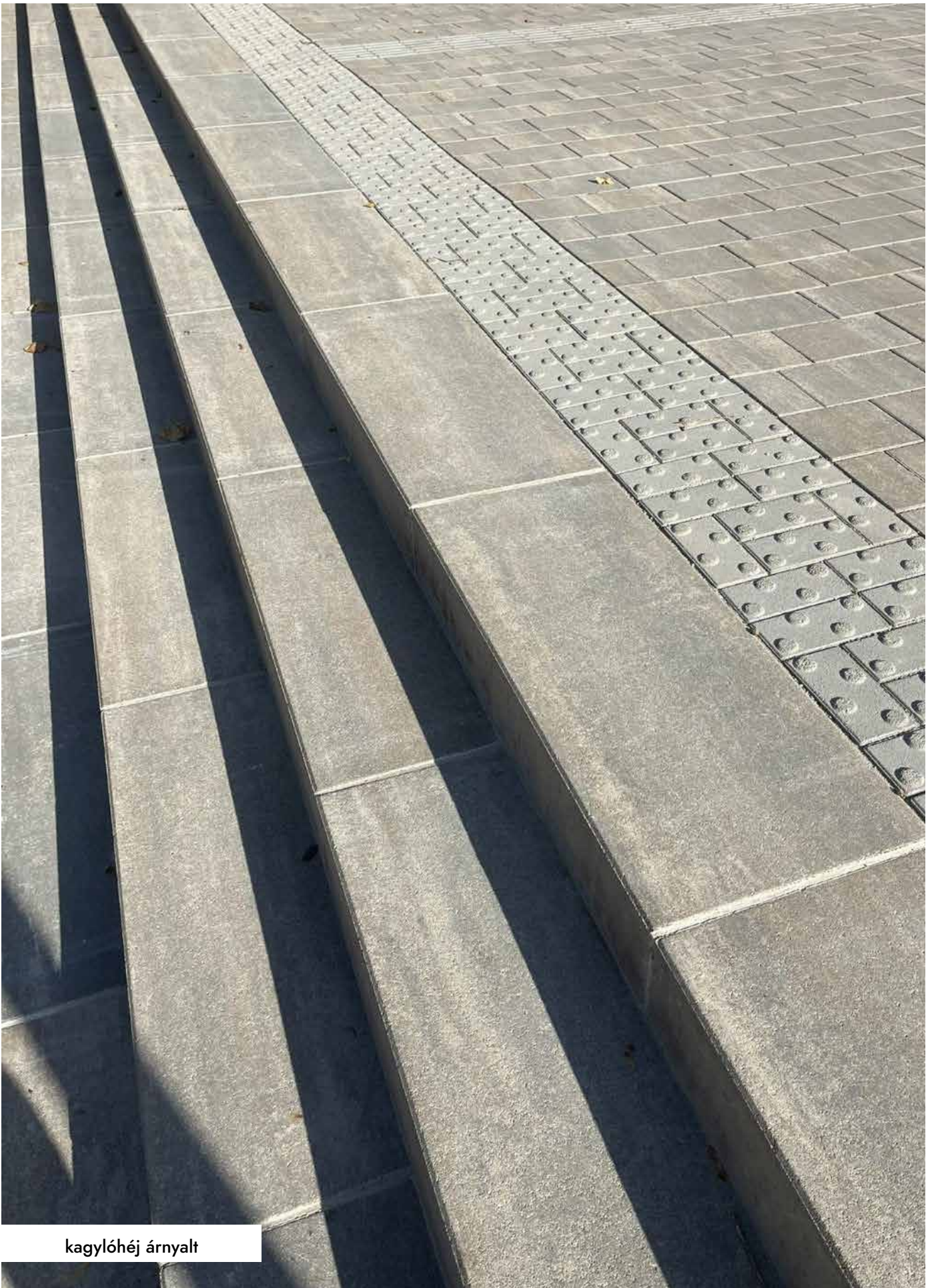

**kagylóhéj árnyalt**



# K-SZEGÉLY

## KOPÓRÉTEGGEL

**1.370** Ft/db

AJÁNLOTT FOGYASZTÓI ÁR \*

PRÉMIUM

CP+



mokka  
árnyalt



kagylóhéj  
árnyalt



antracit/  
fehér árnyalt



szavanna  
árnyalt

ár / db  
magasság  
méret  
db / raklap  
kg / raklap  
sor / raklap

**1.370 Ft / db**  
**12 / 15 cm**  
**25 x 25 cm**  
**72**  
**1280**  
**3**



# SÜLLYESZTETT

## ÚTSZEGÉLY

### KOPÓRÉTEGGEL

**2.250** Ft/db

AJÁNLOTT FOGYASZTÓI ÁR \*

PRÉMIUM

CP+



mokka  
árnyalt



kagylóhéj  
árnyalt



antracit/  
fehér árnyalt



szavanna  
árnyalt

ár / db  
vastagság  
méret  
db / raklap  
kg / raklap  
sor / raklap

**2.250 Ft / db**  
**20 cm**  
**40 x 15 cm**  
**56**  
**1624**  
**4**



antracit / fehér árnyalt



# PALISZÁD BLOKKSZEGÉLY

PRÉMIUM

CP+



mokka  
árnyalt



kagylóhéj  
árnyalt



antracit/  
fehér árnyalt



szavanna  
árnyalt

ár / db  
magasság  
méret  
db / raklap  
kg / raklap  
sor / raklap

1.740 Ft / db  
35 cm  
21,5 x 13,5 cm  
48  
1008  
2

**1.740** Ft/db  
AJÁNLOTT FOGYASZTÓI ÁR \*

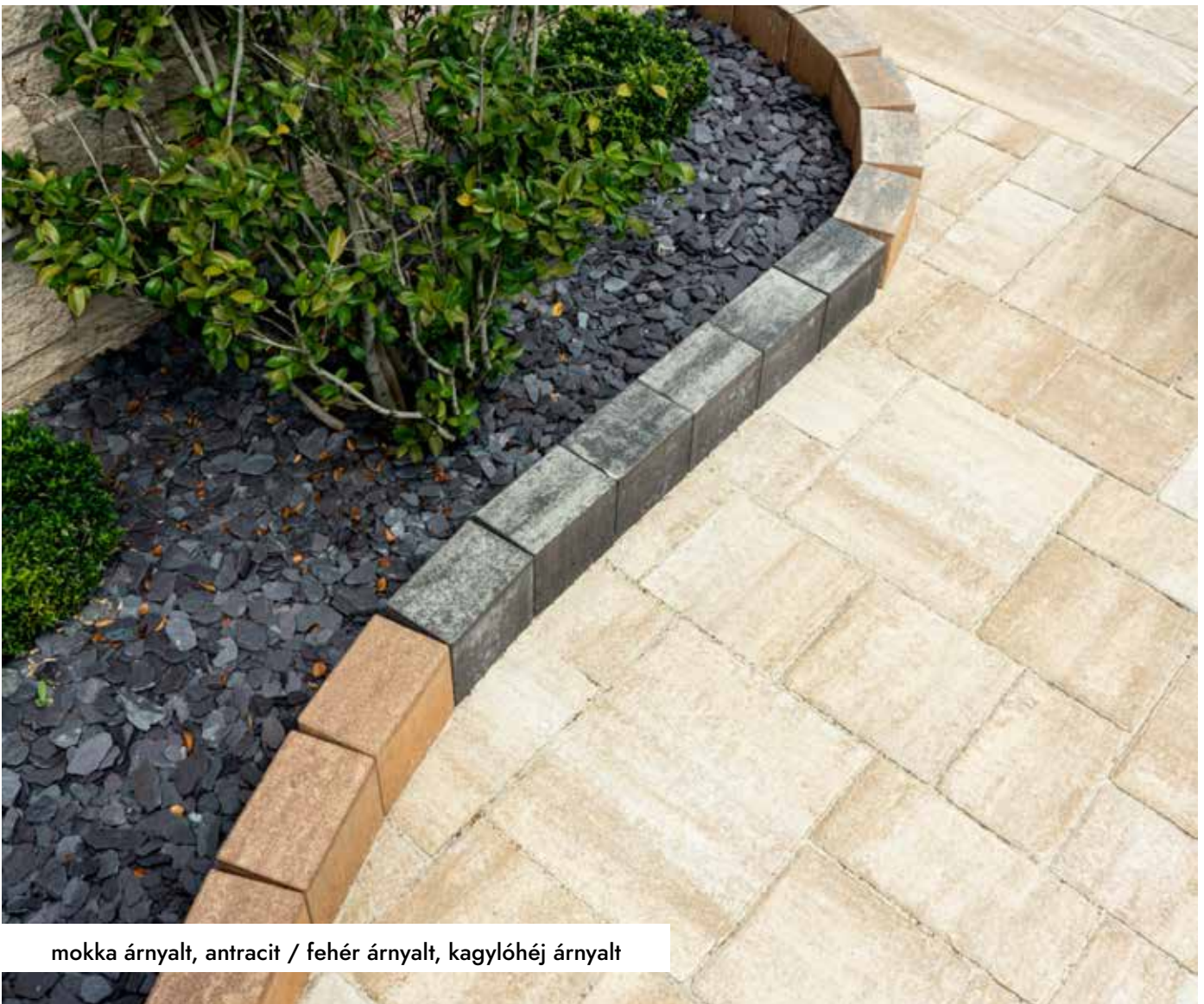

mokka árnyalt, antracit / fehér árnyalt, kagylóhéj árnyalt



# KERTI- SZEGÉLY

**1.810** Ft/db

AJÁNLOTT FOGYASZTÓI ÁR \*

ár / db	<b>1.810 Ft / db</b>
vastagság	<b>5 cm</b>
méret	<b>100 x 20 cm</b>
db / raklap	<b>54</b>
kg / raklap	<b>1188</b>
sor / raklap	<b>3</b>



antracit / fehér árnyalt

**ÚJ TERMÉK:**  
**VIASTEIN**  
**FUGA-  
HOMOK**  
**25 kg**

**1.950** Ft/zsák

AJÁNLOTT FOGYASZTÓI ÁR \*





# LUNETTO

**1.300 Ft/db-tól**  
AJÁNLOTT FOGYASZTÓI ÁR \*

PRÉMIUM



antracit



barna



szürke



antracit

szürke |

ár / db	1.300 Ft / db
magasság	20 cm
méret	30 x 25 cm
db / raklap	60
kg / raklap	822
sor / raklap	5

barna | antracit |

ár / db	1.510 Ft / db
magasság	20 cm
méret	30 x 25 cm
db / raklap	60
kg / raklap	822
sor / raklap	5



# PALISZÁD SORSZEGÉLY

**1.300 Ft/db-tól**  
AJÁNLOTT FOGYASZTÓI ÁR \*

PRÉMIUM



szürke



kagylóhéj  
árnyalt



antracit/  
fehér árnyalt

szürke |

ár / db	1.300 Ft / db
vastagság	6 cm
méret	50 x 28 cm
db / raklap	48
kg / raklap	816
sor / raklap	2

kagylóhéj | mokka

ár / db	1.620 Ft / db
vastagság	8 cm
méret	50 x 28 cm
db / raklap	48
kg / raklap	816
sor / raklap	2





# BETON-FOLYÓKA

**2.500** Ft/db

AJÁNLOTT FOGYASZTÓI ÁR \*

PRÉMIUM

CP+



antracit/  
fehér árnyalt



bronz  
árnyalt



mokka  
árnyalt



kagylóhéj  
árnyalt



szavanna  
árnyalt

ár / db

vastagság

méret

db / raklap

m<sup>2</sup> / raklap

kg / raklap

sor / raklap

2.500 Ft / db

8 cm

40 x 40 cm

60

9,6

1620

10



kagylóhéj árnyalt



# Mintakertjeink

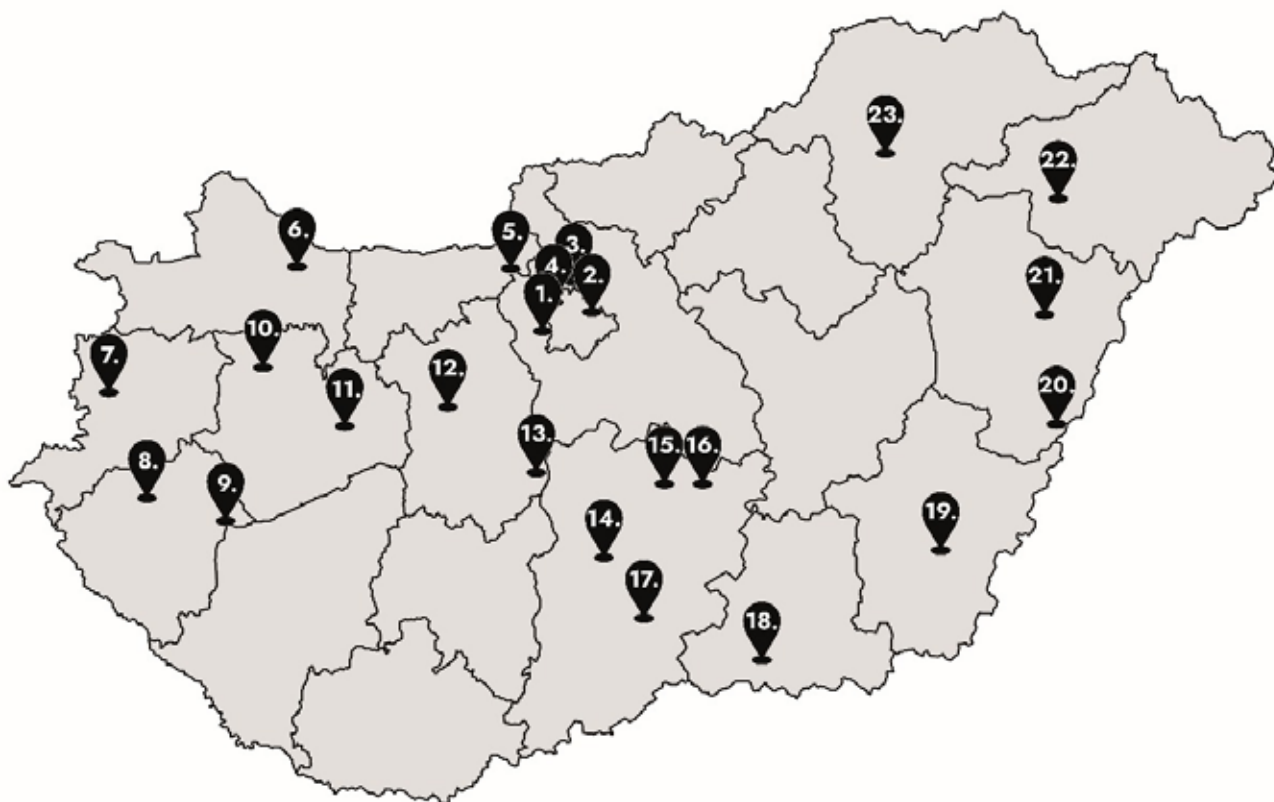

- |                    |  |
|--------------------|--|
| 1. BUDAÖRS         | Károly Király út 145.   VIASTEIN mintakert                 |
| 2. BUDAPEST        | Szlovák út 27.   Zsiva Állvány Kft.                        |
| 3. DUNAKESZI       | Pallag u. 51.   AWA 2000 Kft.                              |
| 4. BUDAPEST        | Aranyhegyi út 21.   Térkő Universum Kft.                   |
| 5. LEÁNYVÁR        | Bécsi út 7.   Tagscherer Kft.                              |
| 6. GYŐR            | Malomszéki út 5.   KőDesign, Vibi Kft.                     |
| 7. SZOMBATHELY     | Sóptei út 2010/6 hrsz.   Verasztó és Társa Kft.            |
| 8. ZALAEGERSZEG    | Balatoni út 19.   Göcsejflaszter Kft.                      |
| 9. KESZTHELY       | Vitorlás sétány   Oporto Étterem                           |
| 10. PÁPA           | Szabó Dezső u. 2/A.   Krisz-Épkő Kft.                      |
| 11. VESZPRÉM       | Kisréti u. 90.   Térkőcentrum, Bús-Fuvar Kft.              |
| 12. SZÉKESFEHÉRVÁR | Boróka u.   Alba Autó- és Térőpark Kft.                    |
| 13. DUNAÚJVÁROS    | Verebélyi László u. 1.   Kemi-Ker Kft.                     |
| 14. KISKŐRÖS       | Dózsa Gy. u. 67.   Akker-Plus Kft.                         |
| 15. KECSKEMÉT      | Kőrözsa u. 138/B.   Gemino Kft.                            |
| 16. KECSKEMÉT      | Könyves Kálmán krt. 22-26.   HUFBAU-Akker, Akker-Plus Kft. |
| 17. KISKUNHALAS    | Jókai u. 75-79.   MERKBAU Zrt.                             |
| 18. SZEGED         | Szőregi út 46-50.   Zengő-Alföld Kft.                      |
| 19. BÉKÉSCSABA     | Kétegyházi út 18.   Grósz és Társai Kft.                   |
| 20. BIHARKERESZTES | Ipari Park   VIASTEIN gyár, iroda, mintakert               |
| 21. DEBRECEN       | Vámospércsi út 37.   GSV Kft.                              |
| 22. NYÍREGYHÁZA    | Pazonyi út 30.   HUFBAU-Kovács, Kovács Tüzép Kft.          |
| 23. MISKOLC        | Pesti út 3.   Micorex TH Kft.                              |

# Fontos információk

A VIASTEIN Kft. nevében köszönjük, hogy kertje, épülete körüli terület díszeként, a 100%-ban magyar tulajdonban lévő gyártó díszburkolati termékeit választotta. Betontermékeink méretválasztékával és színharmóniájával igyekszünk mindenben megfelelni vásárlóink igényeinek, elképzeléseinek. Alábbiakban összegezzük a megrendeléssel, szállítással, kivitelezéssel kapcsolatos legfontosabb információkat. Kérjük, megrendelés előtt olvassa el figyelmesen. Bármilyen felmerülő kérdés esetén forduljon hozzánk bizalommal a kiadványainkban, vagy a [www.viastein.com](http://www.viastein.com) oldalon megtalálható elérhetőségeink egyikén. Munkatársaink készséggel nyújtanak segítséget felmerülő kéréseinek a megoldására.

## MEGRENDÉLÉS

Termékeink színe egyedi és különleges színvilágot biztosít. A színek megnevezése egy, kettő vagy több szín (árnyalt) keverékét is jelölheti. Megrendelés előtt javasoljuk mintafelületeken megtekinteni termékeinket, hogy a leginkább Önnek tetsző, az otthonával, és kertjével legjobban harmonizáló burkolatot sikerüljön kiválasztania. Erre a Partnereinknél kiállított bemutatóállványokon, bemutatókertjeinkben nyílik lehetősége. Megrendelés beérkezése után kollégáink rögzítik azt, majd elkészítik a megrendelés visszaigazolást. A visszaigazolás az alábbi információk szerepelnek:

- megrendelt termékek pontos megnevezéssel, színnel; mérettel, mennyiséggel;
- a szállítás várható ideje (naptári hete);
- összesen mennyi raklapon szállítjuk;

Kérjük, hogy a visszaigazoláson szereplő adatokat ellenőrizze, és ha bármilyen eltérést tapasztal, jelezze mielőbb, hogy módosítani tudjuk a megrendelését. Kiszállítást követően ebből eredő panaszt nem áll módunkban elfogadni. Termékeinket teljes sor vagy teljes raklap mennyiséggel értékesítjük, néhány kivételtől eltekintve, melyek darabra is rendelhetők (pl. kertszegély, blokklepcső). Árjegyzékünkben minden termékre vonatkozóan megadtuk a rendelési egységet. A számlát forintban, az árhoz tartozó mennyiségi egységek alapján állítjuk ki. Termékeket egyedi „háromlábú” 100x120 cm „VIASTEIN” felirattal ellátott raklapokon hozzuk forgalomba. A raklapokat telephelyeinken és Partnereinknél visszaválthatjuk, a [www.viastein.com](http://www.viastein.com) honlapunkon található, érvényben lévő Általános Eladási és Szállítási Feltételek (ÁESZF) alapján. A raklapok visszaszállítása mindig a Vevő feladata.

## SZÁLLÍTÁS

A megrendelt tételeket az alábbi raktárainkban van lehetősége személyesen átvenni:

1. 4110 Biharkeresztes, Ipari park, VIASTEIN gyár;
2. 2038 Sósút, Ipari park, Bolyai János u. 15. VIASTEIN tranzit raktár.

Ugyanakkor termékeinket igény esetén a VIASTEIN Kft. szervezésében az Ön által megadott címre szállítjuk.

A VIASTEIN Kft. (továbbiakban, mint Gyártó) által szervezett szállításokra az alábbi feltételek és szabályok érvényesek, az érvényben lévő ÁESZF ide vonatkozó részével kiegészítve:

- Gyártó szervezésében történő szállítások kapcsán, országosan meghatározott díjakat számolunk fel darus vagy törtrakományok szállítása esetében, amely a behajtási engedélyt nem tartalmazza.
- Gyártó a budapesti általános behajtási engedélyt 6.000,- Ft + áfa / alkalom díjért biztosítani tudja, ellenben a vidéki viszonylatok vonatkozásában a behajtási engedély beszerzése minden esetben a Vevő feladata.
- Budapesti „védett övezetek” egyedi behajtási engedélynek díja, pontos kalkuláció után szintén a Vevőt terheli (pl. Normafa, Vár stb.).
- Tehergépjárműveink egyes területekre csak hajnalban vagy éjszaka, esetleg időkorláton belül közelíthetik meg a szállítási címet, ezért kérjük az átvétel során a rugalmas együttműködést.
- A termék kiszállítást csak szilárd burkolatú utakon vállaljuk.

- Termékeink lerakódása az utcán a tehergépjármű mellé történik, sofőrjeink az udvarra nem daruzhatják az árut, továbbá akadályok (belógó villanyvezeték, fa stb.) alá nem rakodhatnak.
- A lerakódás földemre, tartószerkezetekre tilos.
- Projekteknel az ütemezést legalább 4 munkanappal a kiszállítást megelőzően írásban kell közölni a Gyártóval.
- Nyerges vagy darus szerelvényel történő Gyártói szállítás esetén a lerakódási idő: 1 óra. Ezen időtartamon túl a Gyártó állásidőt számol fel.
- Amennyiben a szállítási helyszín gépjárműszerelvényel nem közelíthető meg, csak szólvó gépjármű tudja a szállítási helyszínt megközelíteni, a Gyártó az általa megadott átszedési költséget számolja fel.

## RAKLAPOK

A raklapok visszaszállítása a Vevő feladata, a raklapvisszavétel történhet Partnerünk telephelyén, vagy a VIASTEIN Kft. alábbi elérhetőségein:

1. 4110 Biharkeresztes, Ipari park, VIASTEIN gyár;
2. 2038 Sósút, Ipari park, Bolyai János u. 15., VIASTEIN tranzit raktár.

A raklapok visszavételi árai kiadványainkban és értékesítő partnereinknél részletezve megtalálhatók.

## KIVITELEZÉS

Díszburkolataink felhasználása, beépítése előtt fontosnak érezzük, vásárlóink tájékoztatását, felvilágosítását a betontermékek néhány fontos tulajdonságáról:

- Egyes betontermékeink különleges - Clean & Color Protect vagy Clean Protect - réteggel bevont felülettel rendelkeznek, melyek térköveink színeit intenzíven kiemelik, szennyeződések től védik és gyors felületi vízelvezetést biztosítanak.
- VIA+ termékeink utólagos megmunkáláson esnek át így nyújtva különleges gyöngyszórt, nemesített vagy roppantott felületet.
- Díszburkolataink, kerti kiegészítőink természetes alapanyagokból készülnek ennek köszönhetően a betontermékek felületén jelentkezhet egy szürkés-fehér fátyszerű réteg, úgynevezett mézskivirágzás vagy cementfátyol, ami nedvesség hatására (pl.: légköri pára, csapadék, talaj páradiffúzió, pangó víz, locsolóvíz, kútvíz stb.) a száradást követően kicsapódik, mely külön beavatkozás nélkül, a burkolat használata során idővel eltűnik vagy kereskedelmi forgalomban kapható erre alkalmas szerrel - a felhasználási útmutató betartásával - is eltávolítható. A felületen lévő vékony réteg az esztétikai megjelenésen túl a termékeinket nem károsítja, használatra, beépítésre alkalmas.
- Térköveink és lapjaink beépítése során egyszerre több raklap (min. 2) egyidejű kevert lerakását javasoljuk, így az árnyalt mintázat a várt felületi kiegyensúlyozott színhatást fogja visszaadni. A raklapról egy az egyben lerakott úgynevezett „szőnyegmintás” ismétlődő burkolat nem minőségi hiba, kérjük, erre fokozott figyelmet fordítsanak.
- Egyes burkolatainkat vegyes méretekből értékesítjük „szett” jelöléssel. A szett egyes méreteire nem bontható meg.
- A felület felmérése után, de a megrendelés előtt vegyük figyelembe, hogy az átlagos vágási veszteség az adott terület 3-5%-a. Az anyagszükséglet számításakor termékeink mérete fugával együtt értendő.

## PANASZ KEZELÉSE

- Gyártó termékeivel összefüggő kifogásait kizárólag írásban, a hiba pontos megjelölésével, a Vevő nevére kiállított számla és/vagy szállítólevél másolatával és lehetőség szerint az azt igazoló fotókkal együtt, csatolva kell bejelenteni az értékesítő kereskedelmi partner felé. - Minőségi panaszt olyan hibákkal kapcsolatban terjeszthet elő, melyek az átvételkor nem voltak ellenőrizhetők.
- Minőségi kifogás alá eső termékeket beépíteni nem szabad, azt teljes mennyiségében láthatóvá és ellenőrizhetővé kell tenni a Gyártó számára.

A Viastein termékeit a következő szimbólumokkal láttuk el:

## NEXUS

Kötésben rakható speciális térkörendszer, nagy felületi stabilitással és tökéletes, elmozdulásmentes fugákkal.

### CP+

A Clean and Color Protect a burkolatok védelmére kifejlesztett, korszerű technológia.

### ELŐNYEI:

#### HOSSZANTARTÓ, ÉLÉNK SZÍNEK

- | Tisztítja a foltokat és szennyeződések
- | Hatékony vízálló képesség

#### KÖNNYŰ KARBANTARTÁS

- | Olajfoltok, vörösbőr és hasonló szennyeződések könnyű eltávolítása
- | Vízzel és puha kefével tisztítható felület
- | Makacsabb foltok esetén higított, lúgos mosószer is alkalmazható
- | Javasoljuk a felületek évenkénti általános tisztítását

## AJÁNLOTT FELHASZNÁLÁS



Gyalogos forgalomhoz ajánlott.



Teraszokhoz ajánlott



Személygépjármű forgalomhoz ajánlott



Nehézgépjárművekhez ajánlott



VIA+ Gyöngyszórt felület



VIA+ Nemesített felület



VIA+ Roppantott felület



Felületkezelt



Clean & Color Protect felületvédelem



Rendelésre

**CleanProtect**  CleanProtect felületvédelem

Kérje ingyenes mintáinkat GLS futárszolgálat segítségével.



**Piritesedés:** A gyártás során felhasznált természetes alapanyagban előfordul a szulfidásványok közé tartozó pirit (FeS<sub>2</sub>). A piritet a légköri- vagy környezeti nedvesség (víz) szulfáttá oxidálja és a betontermék felületén vasas elszíneződés (rozsdafolt) formájában jelenik meg. Az alapanyag természeti sajátosságaiból adódó elváltozás esztétikai megjelenésén kívül a késztermék felhasználását jelentősen nem befolyásolja, nem képez minőségi hiányosságot, termékfelelősségre nem ad okot.

A katalógusban feltüntetett egységárak tartalmazzák az ÁFA-t. Telephelyünkön és kereskedő partnereinknél értendőek.

Kereskedelmi partnereinket megtalálja weboldalunk - Partnereink menüpontja alatt.

A közelmúltban kialakult és szállításra is hatást gyakorló nemzetközi események miatt fuvardíj felárat számítunk fel, ennek mértékéről érdeklődjön értékesítési partnereinknél.

#### FONTOS:

**Árnyalt színek:** Ahhoz, hogy az árnyalt színeinkkel a burkolandó felületen kiegyensúlyozott színképet kapjunk, lerakásnál javasoljuk egyszerre több (minimum 2) raklap megbontásával felhasználni termékeinket. Éppen ezért az árnyalt színű térköveink gépi fektetését nem ajánljuk!

Nyomdatechnikai okok miatt a kiadványban a termékek itt ábrázolt színe a valódi színtől eltérhet.

A nyomdai hibákért felelősséget nem vállalunk.

Javasoljuk, hogy vásárlás előtt tekintse meg a kívánt terméket márkakereskedéseinkben, vagy kérjen színmintát futárszolgálatunk segítségével.

**Mész kivirágzás:** A beton természetes összetevői miatt a termékek felületén jelentkező szürkés-fehéres fátýolszerű réteg, mely pára hatására a betontermékek felületén időnként kicsapódik. Ez a folyamat gyártástechnológiai szempontból nem akadályozható meg, nem minőségi hiányosság. A felületről beavatkozás nélkül, természetes úton, használat során eltűnik.

**Bővebb információ:** <http://www.viastein.hu/letoltes/altalanos-eladasi-es-szallitasi-feltetelek/>



## TERÜLETI KÉPVISELŐINK

### HALÁSZ VILMOS

+36 70 385 2063

halasz.vilmos@viastein.hu

Győr-Moson-Sopron,  
Vas, Veszprém, Fejér,  
Somogy, Zala vármegye

### FARKAS IZABELLA

+36 70 394 5048

farkas.izabella@viastein.hu

Budapest, Pest, Komárom-  
Esztergom, Nógrád  
vármegye

### MÉSZÁROS SÁMUEL

+36 70 423 4148

meszaros.samuel@viastein.hu

Tolna, Baranya, Bács-Kiskun,  
Jász-Nagykun-Szolnok,  
Csongrád-Csanád, Békés,  
Heves, Borsod-Abaúj-Zemplén,  
Hajdú-Bihar, Szabolcs-Szatmár-  
Bereg vármegye

## BIHARKERESZTES

4110 Biharkeresztes, HU  
Ipari Park

info@viastein.hu  
www.viastein.com

Központi telefonszám:  
+36 54 425 999

Magyar termék

# VIASTEIN

és a tér átalakul

WWW.VIASTEIN.COM